

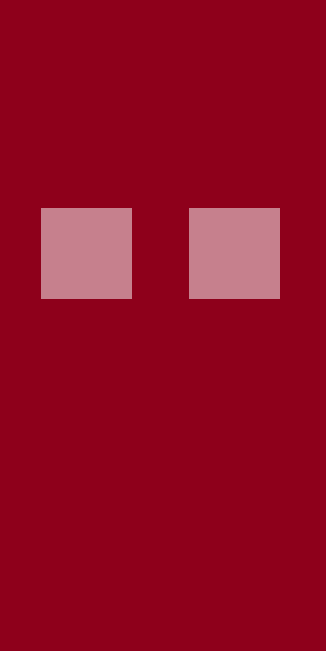

WINEMASTER®
—— le temps d'être différent



čas odlišit se



Pro dokonalé aroma



WineMaster®, tvůrce inovací pro domácnosti, je jméno, které evokuje pečlivost a tradici. Je také symbolem technické zručnosti v naprosté jednoduchosti. Spolehlivost a dobrý vzhled byla klíčová témata našich návrhářů v jejich snaze o dosažení dokonalosti.

Osmnáct let zkušeností z nás dělá evropského lídra v klimatizacích vinných sklepů. Tyto dlouholeté zkušenosti nám pomáhají najít správné řešení, které zajistí co nejlepší podmínky pro skladování a zrání všech druhů vín, jak mladých, tak archivních. Sortiment WineMaster® zahrnuje spolehlivé, atraktivní klimatizace, dokonale přizpůsobené potřebám všech milovníků dobrého vína. Ideální klimatické podmínky, snadná instalace a cenová konkurenceschopnost dělá z WineMaster® rozumnou investici pro vybavení Vašeho sklepa.

Naším posláním je vytvářet produkty, které Vám přinášejí každodenní pohodu a zlepšují Váš životní styl.

Vítejte ve světě WineMaster®, sesterské společnosti skupiny Fondis®.

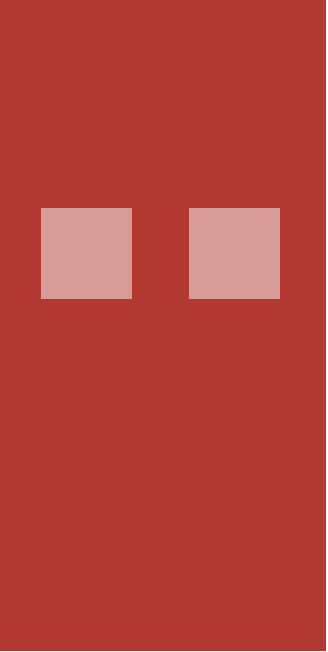

30 let odlišností,
30 let novinek,
hodnoty, které tvoří
WineMaster® ...

Čas odlišit se

OBSAH

Wine C25
C25S
C25SR

6

Wine C50S
C50SR

8

Wine IN25

10

Wine IN50+

12

Wine SP100
SP100-8

14

Wine PC15

16

Split SP40 CA

18

Split SP40 DU

20

Hygromaster®
&
Sklepní dveře

22

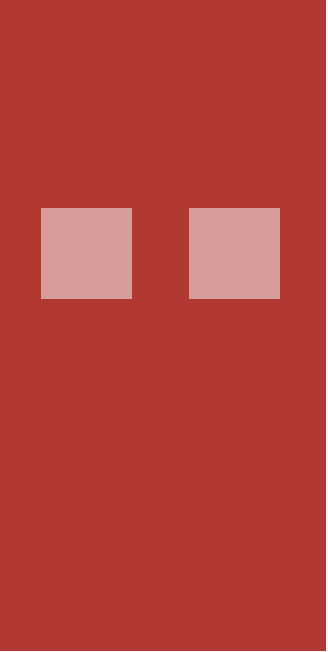

S klimatizačními jednotkami WineMaster® C25, C25S a C25SR ochladíte až 25 m³*, Vaše vína budou uchována optimálním způsobem. Díky své zcela inovativní konstrukci jsou osazeny tyto jednotky nejnovějším vybavením, které nabízí tichý chod a důležitou úsporu energie.



Wine C

C25, C25S a C25SR

Výhody

• Nový design pro co největší diskretnost

Přední kryt Wine C25, Wine C25S a WineC25SR je vyroben z ABS polymeru pro vysokou odolnost. Kruhová mřížka ve tvaru medového plástu z černého smaltovaného plechu poskytuje jednoduché vizuální krytí ventilátoru. Zadní kryt je vyroben z ušlechtilé oceli a pokryt polyesterovou barvou.

• Kompletní vybavení

- Vybaveno ventilátorem s motorem **ENERGY SAVER**: pouhých 7 wattů je potřebných pro plnou rychlost ventilátoru
- Nastavitelné **dvě rychlosti ventilátoru** kontrolované termostatem
- **Bezkartáčový motor** s elektrickou účinností přes 90 %
- Antivibrační systém: gumové tlumiče pro tichý provoz
- **Proudění vzduchu uvnitř sklepa**: 198 m³/h při plné rychlosti
- Elektronický termostát s digitálním displejem
- **Pohotovostní režim**: produkce chladu může být zastavena manuálně
- **Ekologický chladicí plyn** (R404A bez CFC)
- Snadná údržba s jedním filtrem měněným jednou ročně
- Funkce **topení** u modelů **Wine C25S a C25SR**
- **Snadná instalace** s dodaným dřevěným rámem

• Alternativní řešení s topným pásem

Wine C25S je k dispozici také ve verzi „SR“, což znamená, že je vybavena topným pásem pro případ záporných teplot při instalaci, kde kondenzátor je vně budovy.

1. Texturovaný povrch pro zlepšení vzhledu
2. Vybaveno motorem ENERGY SAVER
3. Kompozitní lopatky pro tichý provoz
4. Efektivní ekologická jednotka

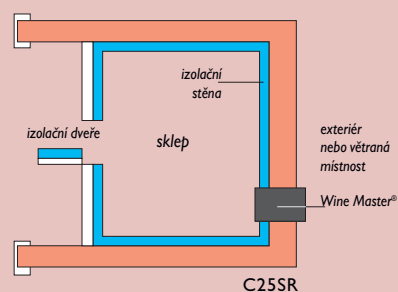
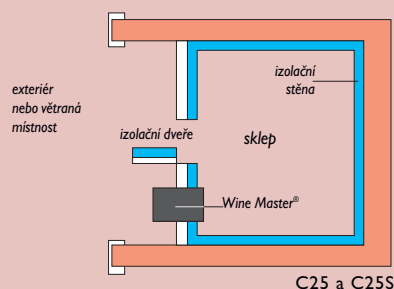

*V závislosti na zateplení

Výhodná investice
pro uložení
až 4000 lahví.

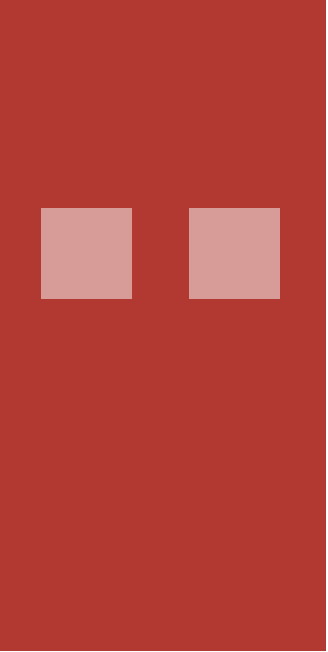

**I vy můžete uložit velké množství vína s WineMaster® C50S a C50SR, které ochladí až 50 m³*.
Je potěšením koupit mladá vína a sledovat jejich stárnutí.**

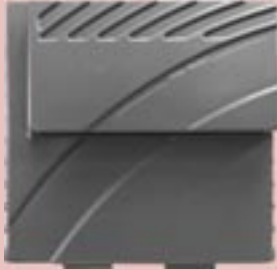

Wine C

C50S a C50SR

Jejich přednosti

• Kompletní standardní výbava

- „Dvoustupňový“ elektronický termostat s funkčním displejem
- On / Off vypínač s „booster funkcí“ s cílem urychlit dosažení teploty ve sklepech a pak ji udržovat na stálé úrovni
- Tlakový spínač pro automatickou regulaci rychlosti vnějšího ventilátoru
- Funkce přitápění
- Prachový filtr
- Chladicí plyn R404A bez CFC
- Reakční turbína pro kontrolovatelnou spotřebu elektrické energie a výjimečnou životnost

• Chrání vína před přebytkem světla

Vínu nedělá dobře jasné světlo a oceňuje tmu. Modely Wine C50S mají monitor se sníženou intenzitou svícení a jsou dobrou volbou pro Vaše archivní vína.

• Jednoduchá instalace

Modely Wine C50S jsou dodávány s dřevěným instalačním rámem.

• Varianta s topným pásem

Modely Wine C50 jsou k dispozici také v „SR“ variantě, které jsou vybaveny topným pásem pro případ záporných teplot při instalaci, kde kondenzátor je vně budovy.

1. Kompletní standardní vybavení kontroluje a udržuje stabilní prostředí Vašeho sklepa.
2. Vaše vína jsou chráněna proti nadměrnému světlu vestavěným nočním osvětlením
3. Snadná instalace s dřevěným instalačním rámem
4. Speciálně vybavená pro velmi chladné oblasti.
Wine C50SR může být integrována do vnější zdi

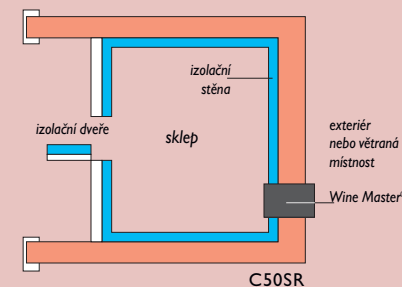
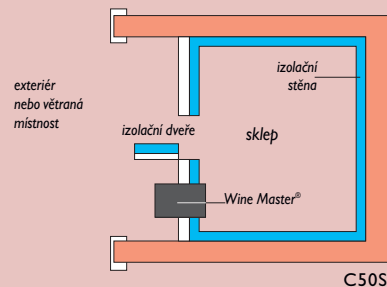

*V závislosti na zateplení

“
Vyšší výkon
pro všechny
nadšence.
”

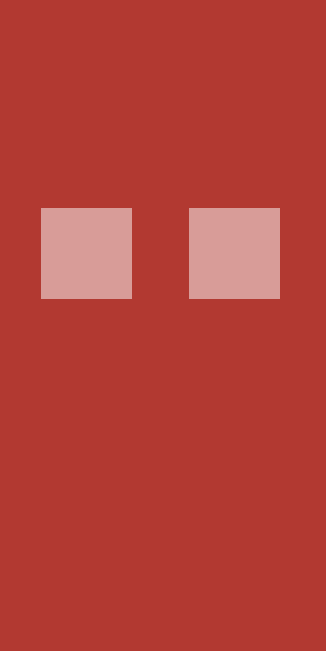

Klimatizační zařízení Wine IN25 je naprosto diskrétní jako přirozená součást sklepa a může ochladit až 25 m³*. Může se pochlubit celou řadou výhod, jako je ticho a úspora energie. Klimatizace Wine IN25 je k dispozici také s řadou příslušenství pro snadnou a zjednodušenou instalaci.

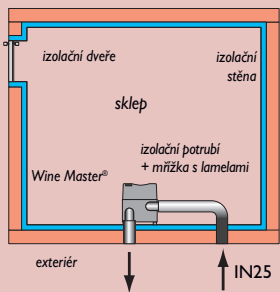

Wine IN

IN25

Výhody

• Nový design pro co největší diskrétnost

Přední kryt Wine IN25 je vyroben z ABS polymeru pro vysokou odolnost. Kruhová mřížka v tvaru medového plástu z černého smaltovaného plechu poskytuje jednoduché vizuální krytí ventilátoru. Zadní kryt je vyroben z ušlechtilé oceli a pokryt polyesterovou barvou. Umístění výstupního potrubí je v horní části motoru.

• Kompletní vybavení

- Vybaveno ventilátorem s motorem **ENERGY SAVER**: pouhých 7 wattů je potřebných pro plnou rychlost ventilátoru
- Nastavitelné **dvě rychlosti ventilátoru** kontrolované termostatem
- **Bezkartáčový motor** s elektrickou účinností přes 90 %
- Antivibrační systém: gumové tlumiče pro tichý provoz
- **Proudění vzduchu uvnitř sklepa**: 198 m³/h při plné rychlosti
- Elektronický termostat s digitálním displejem
- **Pohotovostní režim**: produkce chladu může být zastavena manuálně
- **Ekologický chladicí plyn** (R404A bez CFC)
- Snadná údržba s jedním filtrem měněným jednou ročně
- Volitelná instalační sada příslušenství pro optimální izolaci a úsporu času

• Nová sada příslušenství

Instalaci usnadňuje umístění výstupního potrubí v horní části. Různé linie umístění sací a výfukové trysky umožňují instalaci potrubí ve všech možných směrech.

Wine IN25 mohou být dodávány s kompletní sadou příslušenství (volitelnou) složenou z izolačních trubek a teleskopických stěnových prostupů s lamelovými mřížkami. Tato sada zajišťuje také optimální izolaci a estetickou instalaci.

1. Vybaveno ventilátorem s motorem ENERGY SAVER
2. Tichý chod
3. Efektivní, pomáhající snižovat náklady na energii
4. Nová instalační sada (volitelné)

“

Plně integrována do vinného sklepa: další WineMaster® inovace.

”

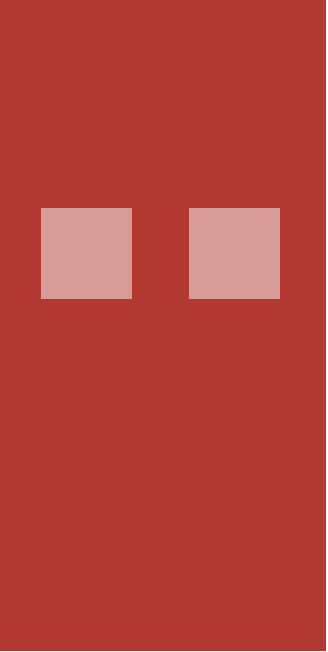

Všechny výhody „Winemaster®“ v kombinaci s tichým provozem se skloubí v modelu Wine IN50+.
Tato jednotka ochladí až 50 m³.*

Wine IN

IN50+

Výhody

• Kompletní vybavení

- Vybaveno ventilátorem s motorem **ENERGY SAVER**: rotační kompresor a reakční turbína pro významnou úsporu energie
- **2 rychlosti otáček motoru** ovládané termostatem
- **Bezkartáčový** motor s elektrickou účinností přes 90 %
- Antivibrační systém prostřednictvím prvků namontovaných na gumových tlumičích
- Při plné rychlosti otáček motoru **proudí dovnitř sklepa** 437 m³/h vzduchu
- Elektronický termostat s digitálním dotykovým a vysoce propracovaným displejem
- **Pohotovostní režim**: produkce chladu může být zastavena manuálně
- **Ekologický chladicí plyn** (R407C bez CFC)
- Snadná údržba s jedním filtrem měněným jednou ročně (prachový filtr)
- Dodáváno s jedním přímým izolovaným potrubím (délka 950 mm - ø 160 mm) a 2 teleskopickými stěnovými prostory s lamelovými mřížkami na straně foukání

• Diskrétní instalace

Pro snadnou instalaci jsou obě, sací i výfukové trysky umístěny vzadu:
10 metrů je maximální délka rovného potrubí.

K dispozici je rovněž i volitelná montážní sada:

- 2 rovná potrubí s objímkou 2000 mm ø 160 mm
- 2 fixační objímky
- 2 kolena 90 ° s objímkou



1. Vybaveno ventilátorem s motorem ENERGY SAVER
2. Tichý chod díky novému materiálu
3. O 30 % nižší spotřeba energie ve srovnání se standardní klimatizační jednotkou
4. Instalace je velice diskrétní

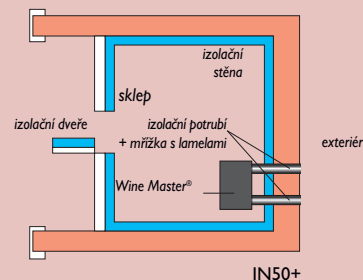

*V závislosti na zateplení

“
Nejtišší
klimatizace
na trhu.
”

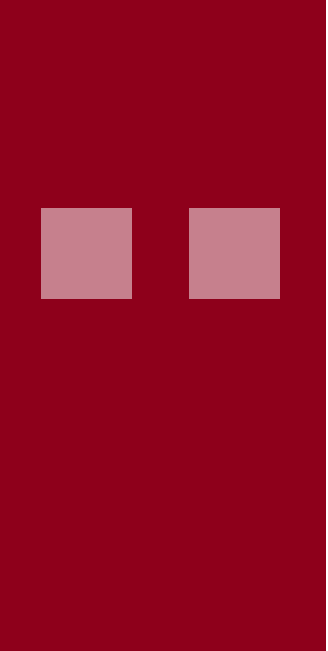

Navrženo pro sklepy o objemu až do 100 m³*. Klimatizace WineMaster® SPI00 / SPI00-8 může být také použita ke kompenzaci nedostatku izolace.



Wine SP

SP 100 / SP 100-8

Výhody

• Silný chladicí výkon

2500 W při spotřebě energie jen 1250 W

• Kompletní standardní vybavení

- Elektronický termostat s digitálním displejem, snadno ovladatelný a továrně přednastavený
- Prachový filtr pro snadnou údržbu. Zaručuje dlouhou životnost Vaší klimatizace.
- Funkce přitápění
- Ekologický chladicí plyn R407C bez CFC zvyšující výkon kompresoru
- Reakční turbíny pro dobře kontrolovatelnou spotřebu elektrické energie a výjimečnou životnost

• Jednoduchá instalace

Wine SPI00 / SPI00-8 je připravena k instalaci pomocí jednoduchého spojovacího systému rychlospojek.

Specifika

- Předpřipraveno spojení mezi vnitřní a vnější jednotkou SPI00 na délku:
SPI00: 4,5 m
SPI00-8: 8 m
- Venkovní jednotka je velmi tichá a může být instalována ve větší vzdálenosti od vnitřní jednotky, mimo budovu - ideální řešení, pokud je sklep pod zemí nebo v oblasti sousedící s obývacím prostorem.

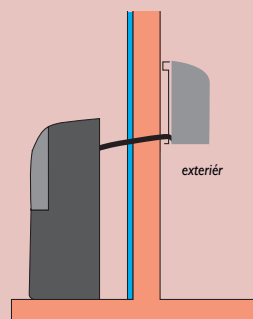

Princip instalace
Wine SPI00 a SPI00-8

*V závislosti na zateplení

“
Výjimečný výkon
pro skutečnou
úsporu energie.
”

1. Výkonná
2. Elegantní
3. Jednoduchá instalace

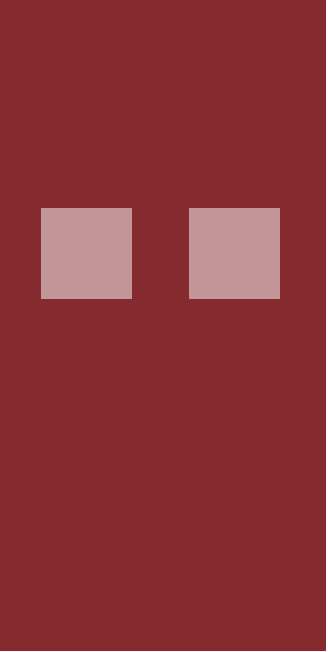

Klimatizační dveřní jednotka Wine PC15 zajistí optimální izolaci a vychladí prostor do 15 m³*. Tato jednotka „2 v 1“, dveře a vestavěná klimatizace, má mnoho výhod: úspora místa, výkon a estetický vzhled. Ukládejte svá vína v naprosté diskrétnosti!



Wine PC15



Výhody

• Kompletní vybavení:

Dveřní jednotka PC15 je dodávána s rámem dveří, klikou a zámkem, obvodovým těsněním, 8 bílými plastovými krytkami a montážním šroubem.

Charakteristika klimatizace:

- „Jednotný“ elektronický termostat s funkčním displejem
- Prachový filtr pro snadnou údržbu
- Chladicí plyn R404A bez CFC
- 2 reakční turbíny pro kontrolovanou spotřebu elektrické energie a výjimečnou životnost
- Automatické odpařování kondenzátu

• Jednoduchá instalace

Dveřní jednotka má velice snadnou instalaci - dveře jednoduše zavěste (pouze osm upevňovacích šroubů celkem), upevněte klimatizační jednotku a připojte ji k elektrické zásuvce.

• Diskrétnost, estetický vzhled a spolehlivost zaručeny

Bílé dveře vhodné do všech typů interiéru. Dveře se skládají z dvojitého ocelového obalu izolovaného polyuretanem. Klimatizační jednotka je zabudována do dveří, a tudíž zvenčí sklepa zcela neviditelná. Celý komplet, dveře a klimatizace, je jen 26 cm silný a lze jej namontovat i do malých prostor.

Specifikace

Celkové rozměry (dveře + klimatizace)

Výška: 2020 mm

Šířka: 760 mm

Hloubka: 254.5 mm

Dveře v bílém lakovaném kovu, vyplněné 40 mm polyuretanu. Otvírají se zleva doprava.

1. Úspora prostoru

2. Jednoduchá instalace

3. Hezký vzhled a diskrétnost

“
Efektivní řešení
pro klimatizaci
v malém prostoru.
”

*V závislosti na zateplení

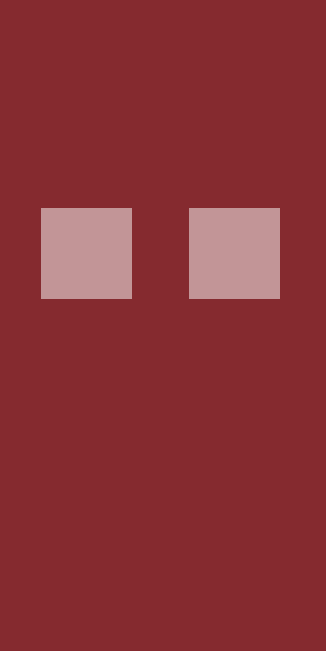

WineMaster® odpovídá na požadavky konstrukce prosklených prostor a spouští novou škálu klimatizací vinných sklepů: SPLIT SP40. Díky těmto modelům lze vytvářet vitríny, které okouzlí oči nadšenců i profesionálů. Vinný sklep tak vstupuje přímo do obytných prostor.



SPLIT

SPLIT SP40 CA PRO/4/8

Výhody

- Udržování konstantní teploty
- Zachování správné vlhkosti
- Regulovatelná teplota od 4° do 15 °C
- Přítápění
- Snížená úroveň hlučnosti
- Elektronický termostat s digitálním displejem
- Automatické odmlžování
- Termostatický redukční ventil a regulátor rychlosti
- Bezpečnostní manostat kontrolující nízký a vysoký tlak
- Zpětná klapka
- Topný okruh
- Kovový prachový filtr

WineMaster® SP 40 CA je k dispozici ve třech verzích: Split klasický, který umožňuje realizovat připojení na vzdálenost 20 m a mimoúrovňově 10 m, a dva modely s flexibilním připojením 4 m nebo 8 m pro snadnou instalaci mezi interiérem a exteriérem.

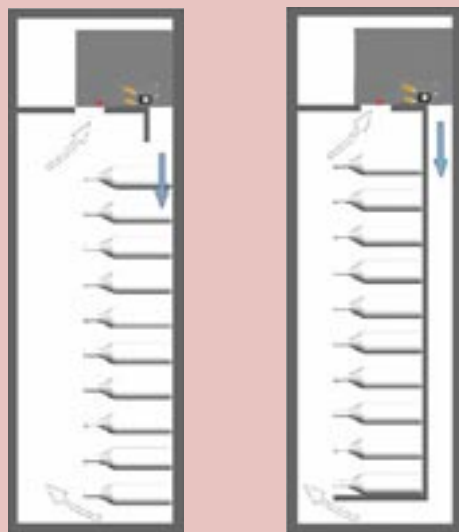

1. Pohled na celek
2. Termostat
3. Schéma instalace s nebo bez separační přepážky

“

Nová generace
klimatizace
vinných sklepů.

”

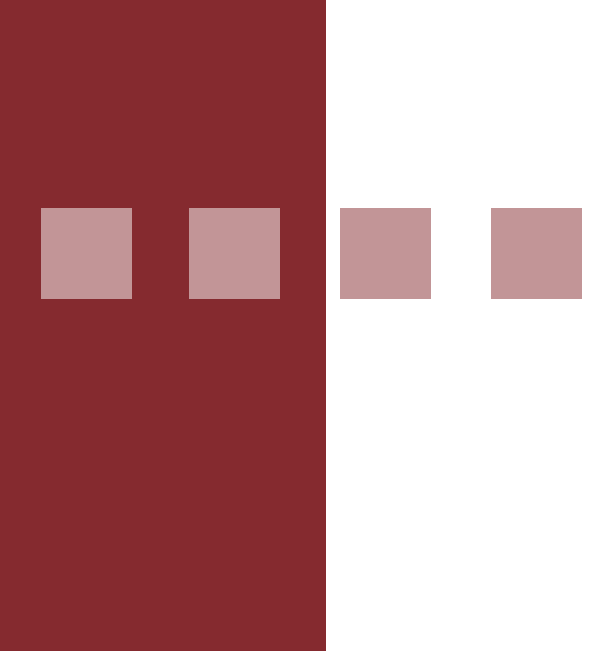

WineMaster® odpovídá na požadavky konstrukce prosklených prostor a spouští novou škálu klimatizací vinných sklepů: SPLIT SP40. Díky těmto modelům lze vytvářet vitríny, které okouzlí oči nadšenců i profesionálů. Vinný sklep tak vstupuje přímo do obytných prostor.

SPLIT

SPLIT SP40 DU PRO/4/8



Výhody

- Udržování konstantní teploty
- Zachování správné vlhkosti
- Regulovatelná teplota od 4° do 15 °C
- Přítápění
- Snížená úroveň hlučnosti
- Elektronický termostat s digitálním displejem
- Automatické odmlžování
- Termostatický redukční ventil a regulátor rychlosti
- Bezpečnostní manostat kontrolující nízký a vysoký tlak
- Zpětná klapka
- Topný okruh
- Kovový prachový filtr

WineMaster® SP 40 DU je k dispozici ve třech verzích: Split klasický, který umožňuje realizovat připojení na vzdálenost 20 m a mimoúrovňově 10 m, a dva modely s flexibilním připojením 4 m nebo 8 m pro snadnou instalaci mezi interiérem a exteriérem.

1. Pohled na celek
2. Termostat
3. Instalace nad vitrínou
4. Instalace na boku vitríny

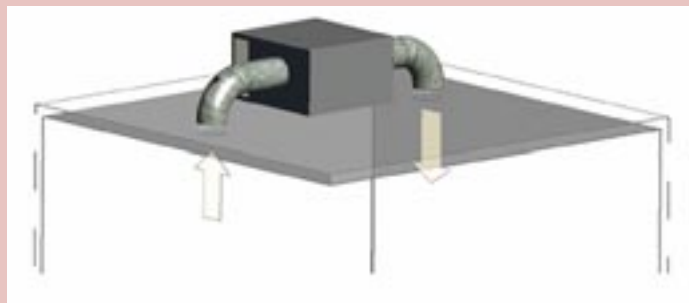

“

Vinný sklep vstupuje přímo do obytných prostor.

”



HYGROMASTER®

1. Instalace je tak snadná - zavěsit na stěnu, jednoduše položit na podlahu nebo na stabilní polici.
2. Jednotka se jednoduše připojí k dodané nádrži vody. Tato 20litrová nádrž zásobuje Hygromaster destilovanou vodou celé týdny.
3. Můžete si nastavit úroveň potřebné vlhkosti pro svůj vinný sklep.

SKLEPNÍ DVEŘE WINEMASTER®

1. Jednoduchá instalace
2. Hezký vzhled a diskrétnost
3. Dodávané v obou verzích otevírání



Objevte naše dva další extra produkty splňující velmi specifické požadavky. Hygromaster® dodává extra vlhkost, kterou Váš sklep potřebuje, a to zejména v zimě, kdy je vzduch suchý.

Použijte jej jako přídatné zařízení k Vaší klimatizaci.

Dveře do sklepa WineMaster® zaručují optimální izolaci.



Hygromaster®



& Sklepní dveře WineMaster®

Jejich výhody

• Hygromaster®

Instalace je tak snadná - zavěsit na stěnu, jednoduše položit na podlahu nebo na stabilní polici. Hygromaster® snadno připojíte k dodané nádrži vody. Nádrž na vodu je pro Hygromaster® zdrojem demineralizované vody.

Můžete nastavit úroveň vlhkosti, která je vhodná právě pro Váš vinný sklep.

• Sklepní dveře WineMaster®

Dveře se instalují velmi snadno pomocí 8 úchytů pro upevnění. Polyuretanové sklepní dveře jsou dodávány s ostěním, klikou a zámkem, obvodovým těsněním, 8 bílými plastovými krytkami a upevňovacími šrouby.

Otevírání dveří je možné zleva doprava nebo zprava doleva. (Celkové rozměry: výška 2000 mm, šířka 720 mm.)



“

Izolace
a bezpečnost,
dva další extra
produkty.

”

WineMaster®

Tajemství optimálního skladování je v zajištění stability pro Vaše archivní vína.

Stárnutí vína je závislé na teplotě. Ideální teplota se pohybuje kolem 10° až 12 °C. Pokud je teplota příliš vysoká, bude víno stárnout rychleji a jeho vývoj bude ovlivněn. V případě, že je teplota příliš nízká, víno stárne pomaleji. Pro správné stárnutí vína je tedy nejdůležitější zabránit především kolísání teplot. Pokud je teplota příliš vysoká nebo příliš nízká, bude chuť vína změněna, nebo i znehodnocena.

Klimatizační jednotky WineMaster® udržují teplotu mezi 8 ° a 14 °C pomocí elektronického termostatu a účinným systémem míchání vzduchu.

Různé regulační systémy speciálně vyvinuté pro klimatizace WineMaster® udržují teplotu uvnitř vinného sklípku s odchylkou více či méně 2 °C. Tyto mírné variace zvyšují teplotu vín od 0,2 do 0,3 %, což je zanedbatelné. Tato stabilita je zabezpečena tepelnou setrvačností vína a lahví.

NO FROST technologie neboli technologie „větraného chladu“ klimatizačních jednotek WineMaster® přispívá ke stabilitě teploty ve vinném sklípku. Distribuce studeného vzduchu díky kontinuálnímu proudění umožňuje rychlé dosažení požadované teploty. Teplotní odchylky jsou proto malé a navíc nedochází k teplotnímu rozvrstvení.

Následující test provedený v laboratoři ukazuje, že bez ohledu na výrazně se měnící venkovní teplotu zůstává teplota uvnitř sklepa stabilní - díky jedinečné koncepci klimatizačních jednotek WineMaster® umožňujících optimální uchování Vašeho vína.



Teplotní stabilita
— vnitřní teplota
— venkovní teplota

WineMaster®

Řízená vlhkost



Přebytečná vlhkost a suché prostředí může narušit uchovávání Vašich vín. Ideální relativní vlhkost se pohybuje mezi 60 a 80 % a mění se s teplotou okolního prostředí. Vlhkost také do značné míry závisí na venkovní vlhkosti, která se výrazně liší podle regionů, ročních období a počasí.

Klimatizace WineMaster® udržují vlhkost na optimální úrovni díky specifické teplotě vypařování, což umožňuje bezchybné zrání Vašich vín.

Chladicí zařízení kondenzuje přebytek vlhkosti a vypouští ji ven. Specifická teplota vypařování udržuje vlhkost na požadované úrovni. Na druhé straně, nedostatek vlhkosti nemůže být upraven pouze odpařováním kondenzátu.

V takovém případě je nejlepším řešením Hygromaster®.



Následující test provedený v laboratoři ukazuje, že navzdory výrazně se měnící vnější vlhkosti zůstává vlhkost uvnitř sklepa vždy více než 50 %.



Stabilita vlhkosti

- vnitřní vlhkost
- vlhkost venkovního prostředí

“

WineMaster®,
poptávka
po dokonalosti.

”

WineMaster®

Výhody Vaší klimatizační jednotky

Jednoduchá instalace

WineMaster® je snadně umístitelný na zeď nebo na podlahu v izolovaném prostoru, chráněném před světlem. Jediné, co potřebujete, je elektrická zásuvka.

Snadné použití

WineMaster®, přístroje bez zbytečných hraček. Účinnost a spolehlivost jsou klíčovými termíny pro naše klimatizační jednotky. Mimo jiné jsou vybaveny vyměnitelnými prachovými filtry, které se mění jednou za rok. Jejich používáním se vyhnete časově náročnému čištění a zabezpečíte dlouhodobé správné chlazení.

Tichý přístroj pro klidnou atmosféru

Mimořádně tiché ventilátory a akustická pěna zajišťují velmi tiché prostředí.

Ekologické a efektivní

Všechny naše klimatizace využívají plyn R404A nebo R407C, ekologické chladivo bez CFC. Tyto plyny dávají kompresoru větší sílu a zároveň snižují prostorové nároky a snižují spotřebu elektrické energie. Chladicí výkon kompresoru také napomáhá zvýšit životnost přístrojů.

Neobvyklá životnost

Volba vysoce kvalitních komponentů a přísných technických kontrol v každém stadiu výroby (umístěných ve Francii) zajišťuje, že klimatizace WineMaster® jsou mimořádně spolehlivé. Se všemi kvalitami klimatizačních jednotek WineMaster® můžete investovat do relativně mladých vín, jejichž chuť Vás po vyzrání maximálně uspokojí.

Antivibrační systém

Vibrace mění kvalitu Vašeho vína, a proto jsou všechny pohyblivé díly namontované na gumových tlumičích, které absorbují vibrace. U vestavěných jednotek se na stabilitě podílí také dřevěný rám.

To vše zajišťuje, že Vámi vybraný produkt pracuje klidně a tiše.



WineMaster®

Izolace a údržba jsou určujícími faktory pro efektivní fungování klimatizace.

Izolace

Izolace je nezbytná pro efektivní fungování WineMaster®. Dobrá izolace umožňuje udržovat stálou teplotu a úroveň vlhkosti. Sestava prvků izolace by měla být provedena ideálně pomocí zámkových nebo lepených panelů pro zajištění dokonalé kontinuity izolace. Dobrá izolace sklepa zabráňuje vstupu nežádoucího tepla a vlhkosti. Kromě izolační stěny také doporučujeme izolaci podlahy a dveří.



Izolace podlahy:

Podlaha sklepa musí být schopna udržet police a uložené víno. To znamená, že je třeba zvolit izolaci s dostatečnou pevností.

Izolace dveří: Pro vylepšení izolace dveří existují dvě možnosti:

1. Izolovat stávající dveře stejnými izolačními materiály použitými na stěnách sklepa. Zajistit utěsnění mezi rámem dveří a dveřmi například pruhem pěnové gumy.
2. Použijte speciálně navržené izotermické dveře WineMaster® s polyuretanem a těsnicí gumou. Tyto dveře jsou opatřeny po celém svém obvodu těsněním a magnetickým zavíráním.

Údržba:

Klimatizační jednotky WineMaster® jsou navrženy tak, aby se minimalizovala potřeba údržby.

Jednoduchý způsob, jakým se klimatizací zajišťuje jejich dlouhá životnost, je péče o prachový filtr.

Čištění filtru zajišťuje volné proudění vzduchu kolem chladiče.

V případě znečištění nebo alespoň jednou za rok je nutné vyměnit filtr. Používáním zanešeného filtru může dojít k poškození klimatizační jednotky. Výměna prachového filtru je velmi snadná a trvá jen několik minut.

Pro optimální provoz se doporučuje vyměnit filtr na jaře a znovu zkontrolovat na podzim.



“

Rady od
WineMaster®.

”



Úsek designu, výzkumu a vývoje

WineMaster®

Garance od evropského výrobce

WineMaster® navrhuje a vyrábí své sklepní klimatizace ve Francii po dobu více než 25 let, neustále usiluje o pokrok a technologické inovace.

Desítky tisíc prodaných klimatizací zajistilo výrobci vedoucí pozici v tomto segmentu na trhu v Evropě.

Vysoce kvalitní komponenty, pravidelné kontroly v každém stadiu výroby a věnování zvláštní pozornosti ekologickým a energetickým otázkám zajišťují, že celý sortiment WineMaster® je spolehlivý, estetický a dokonale se hodí pro potřeby všech milovníků dobrého vína.



Závěrečná kontrola před zabalením



Nová výrobní linka

- vestavěné
- integrované
- dělené
- Wine PC 15
- regulátor vlhkosti



	Wine C25 C25S a C25SR	Wine C50S a C50SR	Wine In25	Wine In50+	Wine SP 100 Wine SP 100-8	Split SP40 CA	Split SP40 DU	Wine PC 15	Hygromaster®
Kapacita klimatizace při 12 °C, v závislosti na zateplení	až 25 m ³	až 50 m ³	až 25 m ³	až 50 m ³	až 100 m ³	až 40 m ³	až 40 m ³	až 15m ³	Výkon použitý pro zvlhčování: 45 W
Celkové rozměry**	540 x 381 x 524	552 x 530 x 590	540 x 540 x 630	500 x 1044 x 428	480 x 1005 x 395	517 x 327 x 262	638 x 546 x 317	720 x 2000 x 254,5	
Hmotnost	31 kg	45 kg	35 kg	53 kg	45 kg (vnitřní) - 15 kg (vnější)	17 kg (vnitřní) - 35 kg (vnější)	26 kg (vnitřní) - 35 kg (vnější)	100 kg (jednotka)	
Vnější rozměry dřevěných instalačních rámu*	514 x 374 x 150	544 x 374 x 150							Napětí: 230 V - 240 V Frekvence: 50 Hz
Chladicí výkon	550 W	1200 W	500 W	1200 W	2500 W	900W	900W	450 W	
Příkon	400 W	900 W	440 W	550 W	1250 W	500W	500W	390 W	
Napájení	230-240 V-50 Hz	230-240 V-50 Hz	230-240 V-50 Hz	230-240 V-50 Hz	230-240 V-50 Hz	230-240 V-50 Hz	230-240 V-50 Hz	230-240 V 50 Hz	Proud použitý pro zvlhčování: 0,2 A
Chladicí látka	R 404A (bez CFC)	R 404A (bez CFC)	R 404A (bez CFC)	R 407C (bez CFC)	R 407C (bez CFC)	R 404A (bez CFC)	R 404A (bez CFC)	R 404A (bez CFC)	
Průměr trubky pro odvod kondenzátu	9 mm	9 mm	9 mm	9 mm	10 mm	16 mm	16 mm		
Dřevěný rám dodáván s jednotkou	ano	ano							Kapacita zvlhčování: 18,2 g vody/hod při 12 °C
Připojovací sada			volitelně	volitelně					
Funkce přitápění	C25S a C25SR	ano	ano	ano	ano	ano	ano	ano	
Topný výkon	250 W pro C25S	500 W	250 W	500 W	1000 W	500 W	500W		Rozměry: 258 x 140 x 166 mm
Termostat a teploměr s digitálním displejem	ano	ano	ano	ano	ano	ano	ano	ano	
Prachový filtr***	ano	ano	ano	ano	ano	ano	ano	ano	
Reakční turbíny	ano (strana kondenzátoru)	ano	ano (strana kondenzátoru)	ano (strana výparníku)	ano (strana výparníku)	ano	ano	ano	Délka napájecího kabelu: 1,5 m
Osvětlení (jednotka vybavena nočním osvětlením)	ne	ano	ne	ne	ne	ne	ne	ne	
Záruční doba	2 roky	2 roky	2 roky	2 roky	2 roky	2 roky	2 roky	2 roky	
Instalační příručka dodávaná s jednotkou	ano	ano	ano	ano	ano	ano	ano	ano	
Hladina hluku – 1 m – 3 m	46 dB - 40 dB	51 dB - 47 dB	43 dB / 38 dB	50 dB - 43 dB	53 dB - 50 dB	59 db - 49 db	59 db - 49 db	42 dB - 40 dB	
Topný pás	pouze C25SR	pouze C50SR				ano	ano		

* Pro větší rozměry nás kontaktujte.

** Rozměry Š x H x V (v mm). Pro konkrétní vnitřní a vnější rozměry se obraťte na svého dodavatele.

*** Prachové filtry k dispozici samostatně.

SERVIS

Sít' montérů a řemeslníků, na které se můžete spolehnout

Klimatizační jednotky WineMaster® jsou vysoce efektivní a spolehlivá zařízení. Postaveny na vyspělé technologii jsou neúčinnější, pokud jsou instalovány, uvedeny do provozu a udržovány v souladu s odbornými předpisy.

Z tohoto důvodu WineMaster® vždy používá sít' spolehlivých montérů, kteří jsou pravidelně informováni o novinkách v našich technologiích. WineMaster® vyvíjí, vyrábí a vybírá svá zařízení s velkou péčí. Po celém světě je více než 400 kontaktních míst připravených k jejich instalaci se stejnou péčí a pozorností.

Mezinárodní záruka

Po celém světě klimatizace WineMaster® disponují naprostou zárukou. Záruka po dobu 2 let je na všechny případné výrobní vady. V průběhu smluvní záruční doby nahradí WineMaster® jakoukoliv část uznanou jako vadnou.

Výhody WineMaster®



Další sortiment výrobků skupiny FONDIS®



Solaris® je jedinečný inerční skleněný radiátor, který zajišťuje optimální komfort kombinovaný s čistým designem. Solaris® má nebývalý výhřevný výkon v kombinaci s významnou tepelnou setrvačností.

Čisté, elegantní linie Solaris® se hodí všude: koupelna, kuchyně, ložnice, obývací pokoj atd.



Fondis® krby - Umění je život!

Fondis® se od svého počátku rozhodl kombinovat harmonii krásy a estetiky spolu s technologií a výkonem. Zakládá si na reputaci postavené na znalosti kvality a inovacích.

Sjednotit formu a funkci, uplatnit vnější dokonalost elegance a komfort interiéru. Je to právě odvážný přístup podepsán hodnotami a světonázorem společnosti, který může důsledně vyniknout.

Je to tvůrčí svoboda dána nezávislým návrhářům, která zapálí plamen představivosti a talentu: Fondis® krby jsou transformovány do uměleckých děl s otiskem poezie, elegance a barev.

Umění vstoupí do Vašeho domova.

Ponechali jsme technikům možnost vložit to nejlepší ze špičkových technologií do Fondis® krbů.

Není pochyb o tom, že zákazník je vždy v centru našeho zájmu a zdrojem inspirace.

Fondis® implementuje kreativitu, účelnost a technické možnosti.

To je důvod, proč Váš krb se stává uměním žít.

“

Národní
a mezinárodní
sít' profesionálů
k Vaším službám.

”



„Energie je naše budoucnost. Starejte se o ní.“



WINEMASTER[®]
—— le temps d'être différent

Výhradní zastoupení pro ČR:
TODAK, s.r.o. Renneská tř. 40, 639 00 Brno
todak@todak.cz, +420 777 031 495, +420 604 655 242

www.todak.cz