

# WINE MASTER®

le temps d'être différent



## Wine PC15

### Návod k instalaci a obsluze

OZNAČENÍ DOSTUPNÉ NA ŠTÍTKU UMÍSTĚNÉM NA ZAŘÍZENÍ:

Model: .....

Sériové číslo: .....

Datum nákupu: .....

**DŮLEŽITÉ:**

*Je vhodné uchovat si sériové číslo a výše uvedené údaje. To bude nutné pro budoucí poptávky po příslušenství, náhradních dílech, při případných opravách apod..*

**TODAK**  
s.r.o.

## Obsah

1. Obecné informace.....	3
1.1. Technické údaje .....	3
1.2. Technický náčrt (v mm).....	4
1.3. Obsah balení .....	5
2. Několik rad .....	6
2.1. Uchovávaní vína .....	6
2.2. Prostor pro odvod vzduchu.....	6
2.3. Sklep.....	6
2.3.1. Izolace .....	6
2.3.2. Izolace stěn a stropu .....	7
2.3.3. Izolace podlahy.....	7
2.3.4. Izolace dalších částí .....	7
3. Instalace .....	8
4. Montáž klimatizační jednotky .....	10
5. Používání klimatizace .....	11
5.1. Nastavení teploty .....	11
5.2. Pohotovostní režim .....	12
5.3. Automatické odmrazování .....	12
6. Údržba klimatizace.....	12
7. ZÁRUKA .....	13
7.1. DVOULETÁ SMLUVNÍ ZÁRUKA .....	13
7.2. PODMÍNKY UPLATNĚNÍ ZÁRUKY .....	13
7.3. VÝJIMKY A OMEZENÍ ZÁRUKY .....	13

Zakoupili jste klimatizační jednotku WINEMASTER® a my Vám děkujeme za Vaši důvěru.

Veškerá naše práce – od návrhu až po výrobu a prodej je vedena snahou přinést našim zákazníkům exkluzivní výrobek vysoké kvality.

Vzhledem k tomu, že zákazník je jádrem všech našich myšlenek, chceme Vám pomoci v každodenním optimálním využití Vaší klimatizační jednotky.

Proto najdete v tomto návodu technické informace a praktické rady, které Vám pomohou s hlavními kroky při instalaci a používání.

Doufáme, že jednotka WINEMASTER® Vám dopřeje potěšení z kvalitního zrání Vašeho vína.

*Kontaktujte nás, pokud máte nějaké dotazy.*

**Kontakt pro technickou pomoc**

**Tel. +420 777 031 495**

**E-mail: [today@today.cz](mailto:today@today.cz)**

**Výrobce:**

WINEMASTER

Z.I. DE VIEUX-THANN

18 RUE GUY DE PLACE

68801 THANN CEDEX

FRANCE

[www.winemaster.fr](http://www.winemaster.fr)

Upozornění: Počkejte po dobu 24 hodin před zapnutím klimatizačního zařízení.

# 1. Obecné informace

## 1.1. Technické údaje

Dveře jsou vyrobeny z hliníku a lakovány bílou barvou RAL 9010.

Polyurethanová izolace 40 mm.

### WINE PC15

Váha	62 kg
Objem chlazené místnosti	15 m <sup>3</sup>
Rozměry (mm)	š. 746 x h. 254,5 x v. 2016
Nastavení teploty	Přednastavena na 4°C, lze upravit v rozmezí 4 až 15°C*
Maximální venkovní teplota	35°C**
Chladicí výkon	450 W při 15°C **
Elektrické napětí	230 - 240 V
Spotřeba energie	390 W
Hladina hluku	42 dB (do 1 m), 40 dB (do 3 m)
Chladivo	R 404 a

**Jistič musí být nejméně 16 ampérů.**

*\* Výslednou teplotu může ovlivnit kvalita a tloušťka izolace v závislosti na objemu prostoru.*

*\*\* Chladicí výkon je závislý na venkovní teplotě. Pokud je venkovní teplota dlouhodobě udržována na 35°C a více, nemůže být nastavená teplota garantována.*

*Časté spouštění teplené bezpečnostní funkce může poškodit kompresor. Je třeba se vyhnout venkovním teplotám nad 35°C. Vysoká teplota by měla být omezena na letní období.*

## 1.2. Technický nákres (v mm)

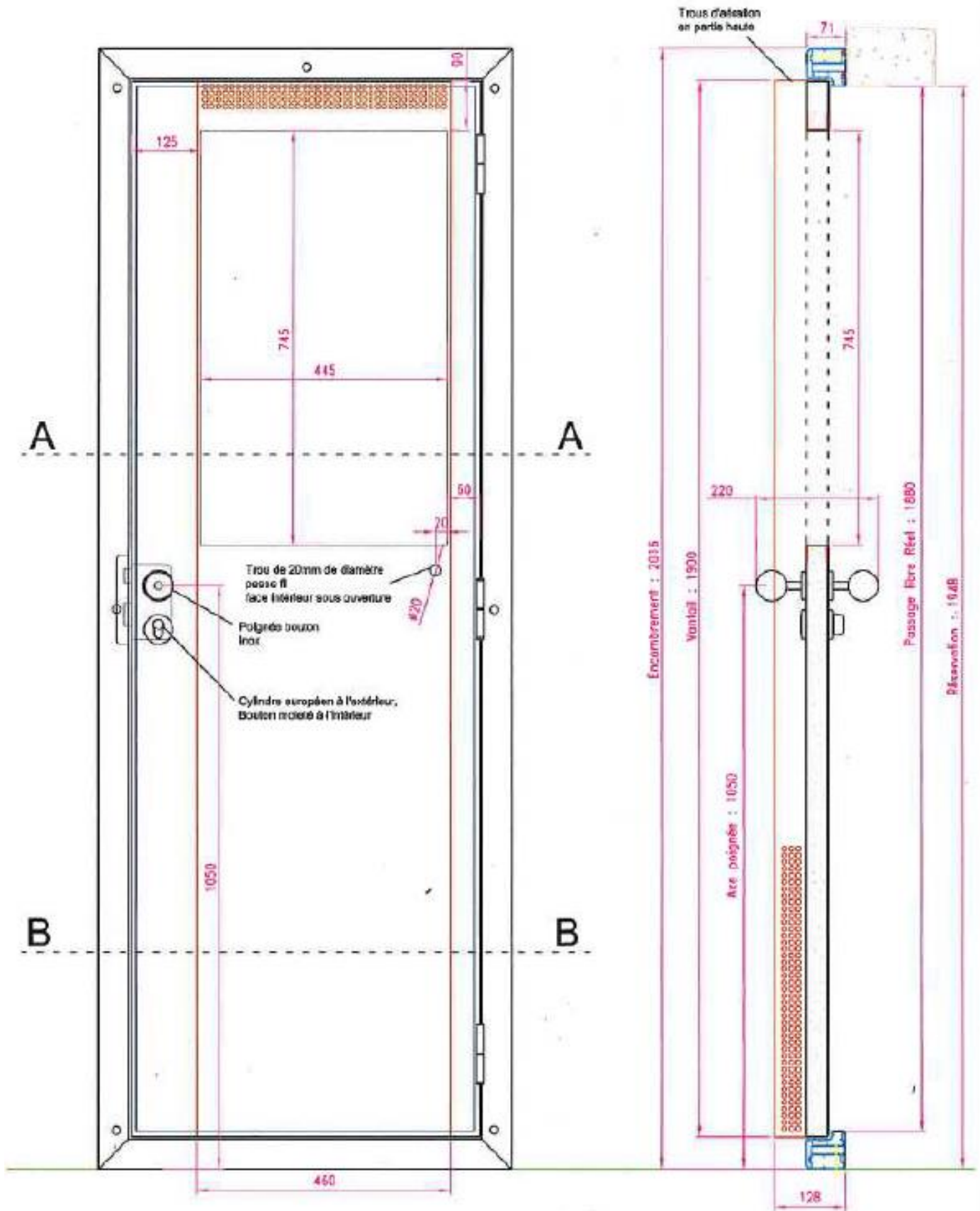

A-A

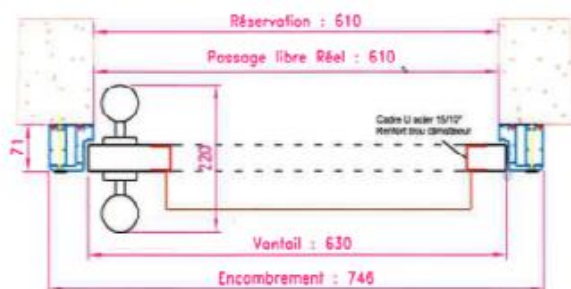

B-B



### 1.3. Obsah balení

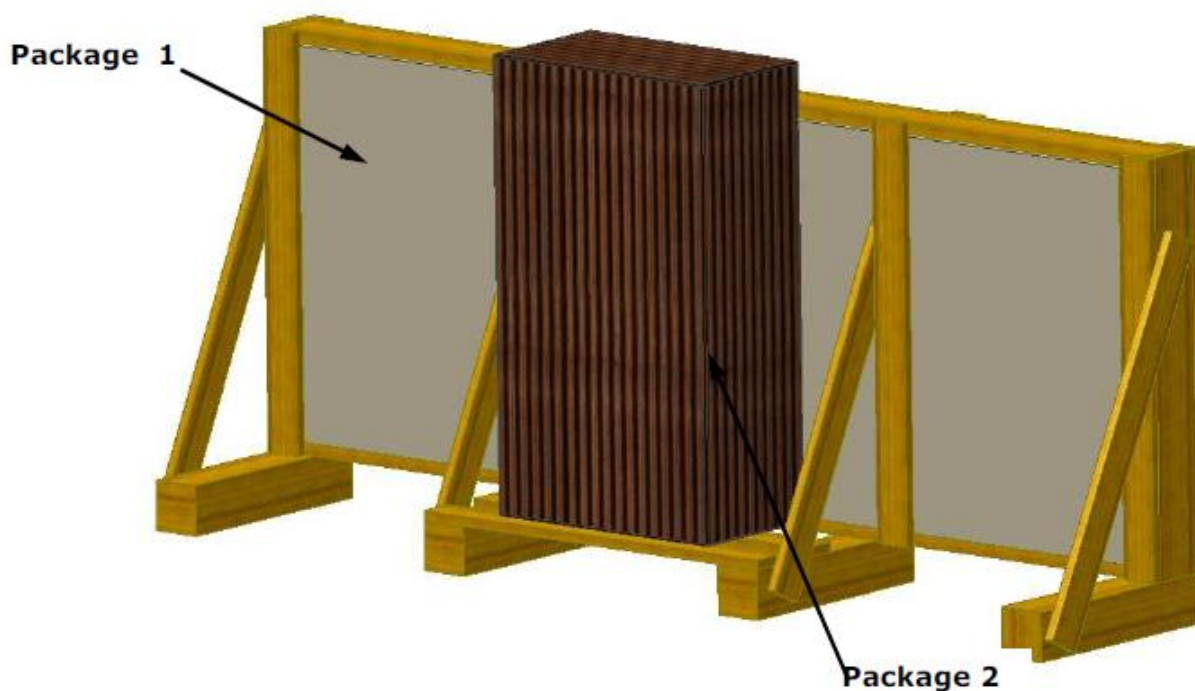

#### Část 1

- Dveře, zárubeň, kryt
- Kování
- 8 upevňovacích šroubů + hmoždinek
- 8 plastových krytek
- 1 náplň se silikonovou výplní
- 1 zámek + sada klíčů

#### Část 2

- 1 jednotka PC15
- 1 plastový kryt
- 8 šroubů pro upevnění: 4 pro jednotku (3,9 x 25) + 4 pro kryt (4 x 50)
- 4 podložky M4
- 1 hadička pro odvod kondenzátu (volitelná instalace)
- Návod k instalaci a obsluze

**UPOZORNĚNÍ: Při převzetí zásilky zkontrolujte obsah.**

## 2. Několik rad

### 2.1. Uchovávání vína

Víno musí mít samostatný prostor.

Pro uchování a zrání vína, musí prostředí splňovat určité podmínky.

pro správné uchování vína je důležitá stálost teploty ve sklepě více než samotná teplota.

Potrubí ústředního vytápění nebo kotel umístěný v blízkosti jsou velkými nepřáteli vína.

Správný vinný sklep by neměl být ani příliš suchý ani příliš vlhký. Vliv suchého vzduchu je zrádný: vysušuje korek, čímž způsobuje značné odpařování vína přes korkovou zátku, a tím dělá láhev netěsnou. Příliš vysoká vlhkost podporuje růst plísní na sudech a korku.

**Úroveň vlhkosti kolem 70% je ideální**, ale pro víno se úroveň vlhkosti může pohybovat mezi 40 a 100% bez znehodnocení.

**Sklep musí být uzavřen a chráněn před otřesy.** Police nebo regály musí být izolovány od všech možných zdrojů vibrací a stát na podlaze, raději než by měly být upevněny na stěně, která je náchylnější na otřesy.

**Pro dlouhodobé zrání vína musí být chráněno před světlem.** Vinný archiv proto musí být temný a použití světla omezeno na minimum.

Pokud jsou tyto podmínky splněny, víno vydrží dlouhou dobu. Sklep zajistí dobré zrání a optimální trvanlivost vína.

Víno není tak citlivé jak se často soudí, musí být především chráněno před svými hlavními nepřáteli: náhlými změnami teplot, světlem ... a těmi, kteří jej užívají!

### 2.2. Prostor pro odvod vzduchu

Horký vzduch vytvářený klimatizací musí být řádně odvětrán tak, aby nebyl opětovně nasáván k chlazení.

- Maximální teplota nasávaného vzduchu nesmí trvale přesahovat 35°C.
- Ideální teplota sání je cca 20°C.

### 2.3. Sklep

#### 2.3.1. Izolace

Izolace je nezbytná pro efektivní fungování WINEMASTER®. Adekvátní izolace pomáhá k dosažení stability **teploty a vlhkosti**. Následující tabulka (výběr izolace) může být použita k určení typu a tloušťky potřebné izolace v závislosti na objemu prostoru při teplotě 12°C.

#### **Rovnoměrná izolace:**

Pro dokonalou izolaci musí být izolace sestavena nejlépe pomocí zámkových panelů nebo slepením dohromady.

**Vyhňte se pronikání tepla a vlhkosti zvenčí, které by mohlo bránit správnému fungování zařízení.**

#### **Upozornění**

**Správné fungování jednotky WINEMASTER® závisí na použití izolací zvolených dle tabulky pro všechny stěny sklepa, včetně podlahy, stropu a dveří. Izolace musí být dokonale souvislá a osazená dle instrukcí.**

### MINIMÁLNÍ TLOUŠŤKA IZOLACE (mm) Pro udržení teploty prostoru 12°C

OBJEM PROSTORU (m <sup>3</sup> )	EXPANDOVANÝ POLYSTYREN $\lambda = 0.044\text{W/m}^\circ\text{C}$	EXTRUDOVANÝ POLYSTYREN $\lambda = 0.030\text{W/m}^\circ\text{C}$	POLYURETANOVÁ PĚNA $\lambda = 0.025\text{W/m}^\circ\text{C}$
3	45	30	25
6	65	45	40
8	80	55	45
10	100	65	55
12	100	70	60
14	110	70	60
15	110	80	70

#### 2.3.2. Izolace stěn a stropu

##### Typy izolačních desek

---

Můžete si vybrat z následujících typů desek:

- běžné izolační desky,
- „komplex“ - izolační vrstva na deskách ze sádkartonu, minerálu apod.,
- „sendvič“ - izolační vrstva je mezi dvěma deskami ze sádkartonu či dřeva.

Obklad izolace je důležitý z důvodu její ochrany před poškozením a je zárukou dlouhé životnosti izolace. Nepoužívejte izolace z minerálního vlákna (jako např. skelná vata a.j.), protože ty zadržují vlhkost.

##### Ochrana proti hlodavcům

Některé izolační materiály mohou být poškozovány hlodavci. Pokud je to nutné, pokryjte izolaci s ochranným obložением na vnitřní straně prostoru, aby se zabránilo přítomnosti myši nebo krysy.

Polyuretanová izolace díky svému chemickému složení není hlodavci napadána.

#### 2.3.3. Izolace podlahy

Podlaha prostoru musí být schopna unést regály a víno v nich uskladněné.

Je třeba tedy zvolit izolační materiál odolný takové zátěži. Výrobci Vám vhodnou izolaci s takovými vlastnostmi doporučí.

Odolnost proti propíchnutí (nohami nebo částmi regálů) je zajištěna:

- použitím „komplex“ izolačních panelů se zesílenou vrchní vrstvou
- pokrytím izolačních panelů deskami dřevotřísky (tl. cca 15 mm) nebo jinými vhodnými materiály (dlažba, omítka...)

#### 2.3.4. Izolace dalších částí

**Neumisťujte do vinného sklepa (klimatizované místnosti) další spotřebiče produkující teplo (např. lednice, chladicí skříně apod.).**

**Všechny zdroje tepla, jako například teplovodní potrubí, rozvod ústředního vytápění apod., musí být zaizolovány.**



### 3. Instalace

#### **Nářadí (nedodáváno):**

1. Křížový šroubovák
2. Vodováha
3. Kombinačky
4. Měřicí pásmo

Rozměry montážního otvoru:

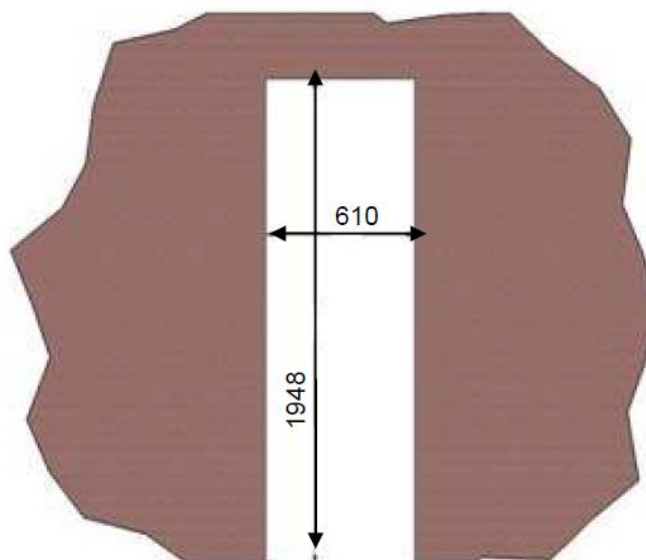

**UJISTĚTE SE, ŽE ROHY A POVRCH OTVORU JSOU ČISTÉ A HLADKÉ.**

1. Usad'te rám dveří do připraveného otvoru ve stěně.
2. Vyrovnajte jej podle vodováhy – viz obrázek níže.

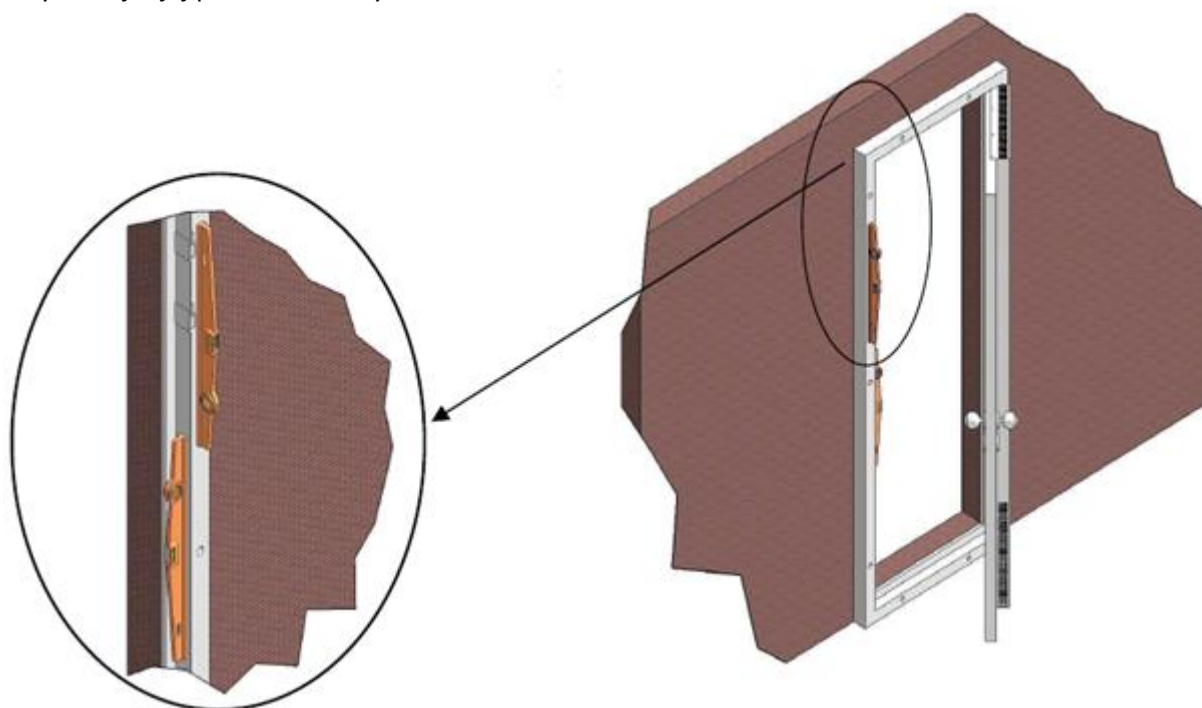

3. Nasadte dveře na panty a nastavte závěsy dveří.
4. Dveře musí do rámu zapadnout přesně, aby byla zaručena těsnost. Pokud je třeba, upravte závěsy a ostění.

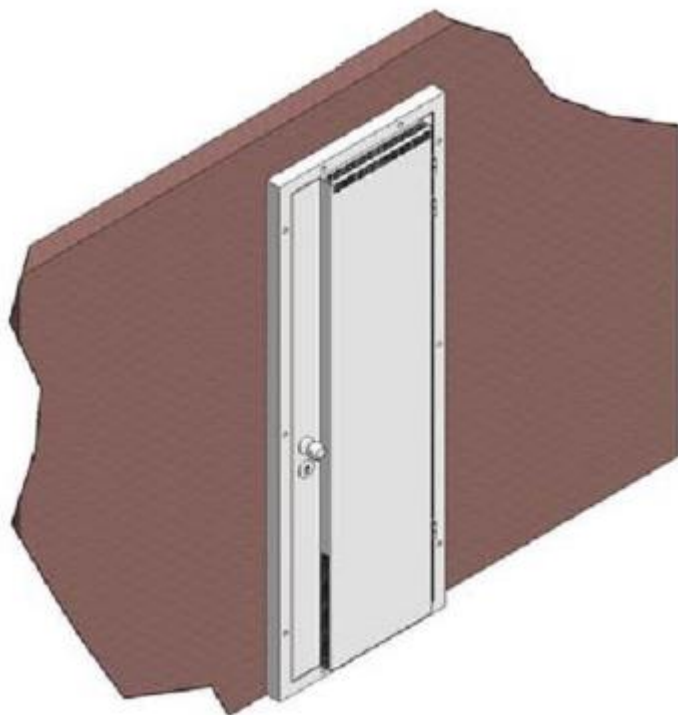

5. Zkontrolujte pravouhlost osazení a upevněte ostatní strany rámu.

V případě potřeby použijte lepidlo na šrouby. Pokud bude rám upevňovaný do suché zdi, lepidlo bude možná nezbytné.

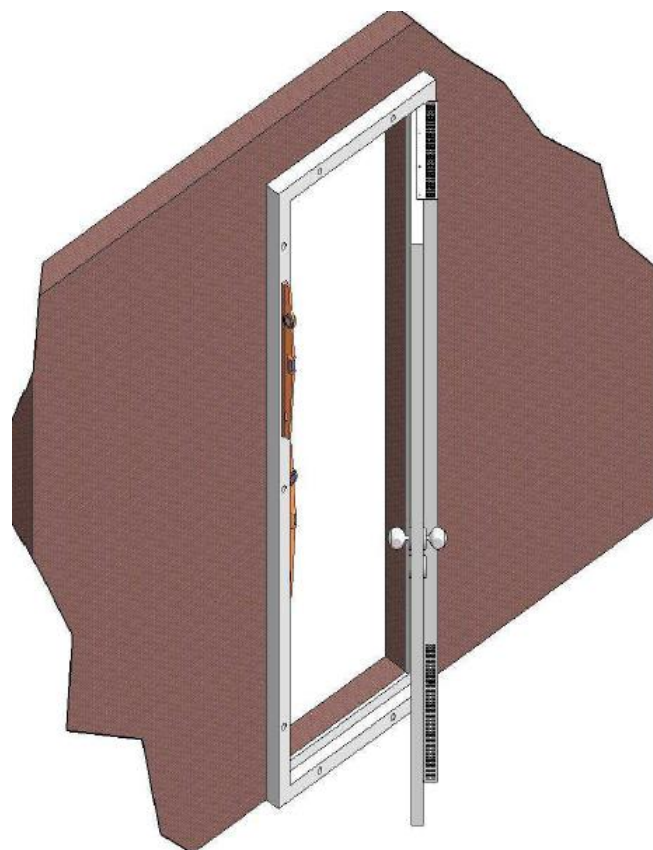

**Pravouhlost osazení - důležitý je pravidelný okraj.**

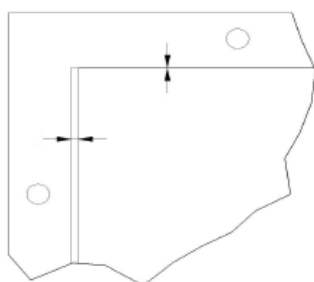

6. Utěsňte prostor mezi rámem a stěnou silikonem nebo akrylem.

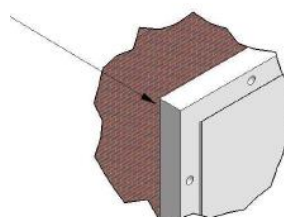

7. Zakryjte montážní otvory k tomu určenými plastovými krytkami.
8. Z dveří odstraňte ochrannou fólii.

## 4. Montáž klimatizační jednotky

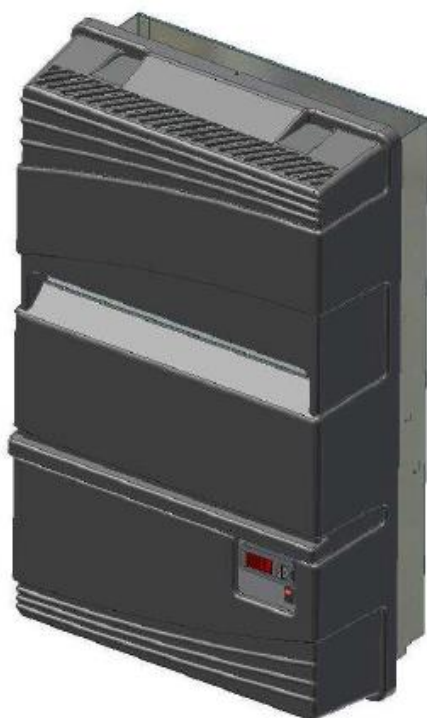

1. Napájecí kabel přiveďte průchodkou pod otevíráním dveří umístěným na levé/pravé straně.
2. Umístěte klimatizaci do otvoru ve dveřích.
3. Zkontrolujte výšku zařízení a upevněte ho do dveří 4 šrouby s těsněním. Nejprve 2 horní a potom dolní.

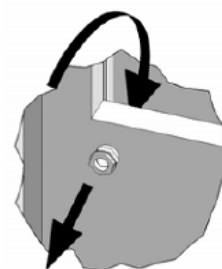

- Osadte a upevněte kryt odpovídajícími šrouby, 2 nahoru a 2 dolů, nedotahujte je.

Termostat je viditelný v otvoru krytu.

- Zapojte zástrčku do zásuvky.



**JEDNOTKA MUSÍ BÝT INSTALOVÁNA V SOULADU S NÁRODNÍMI VYHLÁŠKAMI, NORMAMI A PRAVIDLY PRO ELEKTRICKÉ INSTALACE**

## 5. Používání klimatizace

Použijte vypínač (5) pro zapnutí / vypnutí klimatizace.

### 5.1. Nastavení teploty





Teplotu lze nastavit v rozmezí 4 – 15 °C.

Z výroby je nastavena na 4 °C.

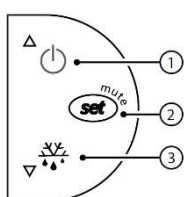
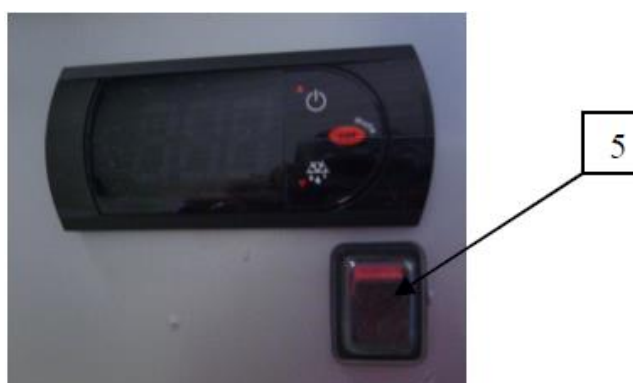
Pro skladování vína se jako optimální teplota doporučuje 12 °C.

Nastavení termostatu (nezbytné při prvním zapojení):



- Přidržte tlačítko  jednu sekundu, dokud nezačne nastavená teplota blikat.
- Tlačítko  použijte pro zvýšení nebo
- tlačítko  pro snížení teploty.
- Pro uložení požadované teploty stiskněte opět tlačítko .

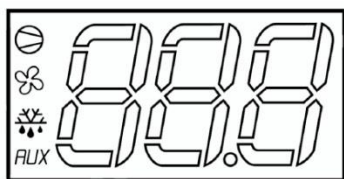

Červeně svítící  = studený režim spuštěn (kompresor pracuje)

Červeně svítící  = probíhá automatické odmrazování, zobrazí se „dF“

### 5.2. Pohotovostní režim

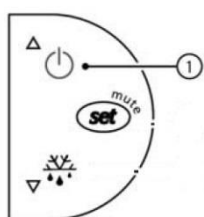

- Pohotovostní režim: přidržte po dobu 3 sekund tlačítko č. 1. Kompresor se zastaví a ventilátor se točí nízkou rychlostí.
- Na termostatu svítí „OFF“ a také teplota v prostoru.
- Pro opětovné spuštění: znovu přidržte po dobu 3 sekund tlačítko č. 1.
- Termostat zobrazí „ON“ po dobu jedné sekundy.

### 5.3. Automatické odmrazování

Program termostatu spustí automatické odmrazování několikrát za den. Během tohoto procesu se kompresor nezapne. Pouze ventilátor může běžet v nízkých otáčkách. Vodní kondenzát vytvořený během této doby bude odváděn a odpařován automaticky. Během této operace svítí na displeji „dF“.

Chcete-li zajistit optimální fungování klimatizační jednotky, zkontrolujte, zda je zajištěna vzduchotěsnost. Zkontrolujte, zda se dveře těsně zavřou. Zkontrolujte také těsnost rámu dveří na stěně.

V případě nedostatečné izolace nebo příliš dlouho otevřených dveří může jednotka produkovat zvýšené množství kondenzátu, který bude přetékat přes přepad.

## 6. Údržba klimatizace

### DŮLEŽITÉ !!!

Je třeba kontrolovat prachový filtr **jednou měsíčně** a v případě potřeby **ho vyměnit, minimálně však jednou ročně**.

**Používání znečištěného filtru může způsobit poškození klimatizace – reklamace nemusí být uznána.**

Jak vyměnit filtr?

1. Odmontujte kryt filtru (E).
2. Vytáhněte filtr (D) za jazýček.
3. Vložte nový filtr.
4. Vraťte kryt zpět.

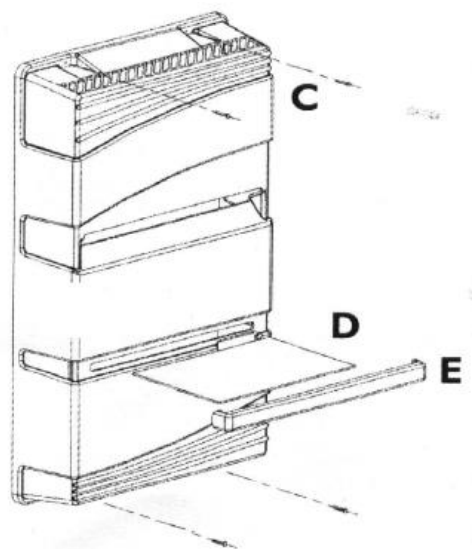

## 7. ZÁRUKA

### 7.1. DVOULETÁ SMLUVNÍ ZÁRUKA

Klimatizace má záruku dva roky na výrobní vady.

Během této záruční doby Winemaster vymění součástky, které budou odborně uznány jako vadné z výroby. V případě přerušení elektrického proudu si Winemaster vyhrazuje právo na odborné posouzení před případnou výměnou vadných částí.

V případě selhání chladicího systému Winemaster může po odborném posouzení požádat o zaslání zařízení k opravě.

**Zásah a vrácení – zaslání k opravě musí být prováděno s písemným souhlasem poprodejního servisu Winemaster.**

### 7.2. PODMÍNKY UPLATNĚNÍ ZÁRUKY

Smluvní záruka se vztahuje na všechna zařízení instalována a používána v souladu s „Návodem k instalaci a obsluze“. Její aplikace je podmíněna předložením účetního dokladu o nákupu nebo jeho kopie.

### 7.3. VÝJIMKY A OMEZENÍ ZÁRUKY

Záruka se zamítá v těchto případech:

- *Prostor a instalace nebyly izolovány v souladu s těmito pokyny.*
- *Poškození je způsobeno nedbalostí, špatnou údržbou nebo nevhodným použitím jednotky WINEMASTER.*
- *Částečná výměna nebo výměna v rámci záruky nebude mít za následek její prodloužení.*

Winemaster nemůže být zodpovědný za žádné okolnosti za přímé či nepřímé důsledky selhání klimatizace. Záruka je omezena pouze na výrobek dodávaný výrobcem Winemaster.



Evropské společenství klade velký důraz na životní prostředí a zpracování odpadu, nařízený směrnicí 2002/96 / ES týkající se odpadu elektrických a elektronických součástí.

V souladu s touto normou je povinné uvádění tohoto loga.

Toto logo znamená, že tento výrobek nemůže být v žádném případě vhozen do odpadu s domácností.

Je třeba jej odevzdat do vhodného sběrného místa pro zpracování a recyklaci elektrických a elektronických komponentů.

Tímto jednáním přispějete k ochraně životního prostředí a přírodních zdrojů, jakož i ochraně lidského zdraví.

Výhradní dovozce WineMaster® pro ČR:

**TODAK**  
s.r.o.

**TODAK, s.r.o.**

Renneská tř. 40

639 00 Brno

+420 777 031 495, +420 604 655 242, [todak@todak.cz](mailto:todak@todak.cz), [www.todak.cz](http://www.todak.cz)