

WINEMASTER®

———— le temps d'être différent



Wine IN50+

Návod k instalaci a obsluze

OZNAČENÍ DOSTUPNÉ NA ŠTÍTKU UMÍSTĚNÉM NA ZAŘÍZENÍ:

Model:

Sériové číslo:

Datum nákupu:

DŮLEŽITÉ:

Je vhodné uchovat si sériové číslo a výše uvedené údaje.

*To bude nutné pro budoucí poptávky po příslušenství,
náhradních dílech, při případných opravách apod..*

Obsah

1. ZAŘÍZENÍ SKLEPA	4
1.1. MÍSTNOST PRO ODVOD VZDUCHU	4
1.2. IZOLACE SKLEPA	5
1.2.1. IZOLACE STĚN, STROPU A PODLAHY	6
1.2.2. DVEŘE	7
1.2.3. IZOLACE OSTATNÍCH ČÁSTÍ	7
2. NSTALLACE KLIMATIZACE WINEMASTER®	8
2.1. INSTALACE SADY POTRUBÍ	9
2.1.1. OBSAH SADY	9
2.1.2. PŘÍKLADY VEDENÍ	9
2.1.3. PŘÍPRAVA	10
2.1.4. OTVORY VE ZDI	10
2.1.5. INSTALACE KLIMATIZAČNÍ JEDNOTKY	11
2.1.6. UMÍSTĚNÍ MŘÍŽEK	11
2.2. INSTALACE KONDENZAČNÍHO SYSTÉMU A NAPÁJECÍHO KABELU	13
3. POUŽÍVÁNÍ KLIMATIZACE WINEMASTER®	14
3.1. PŘIPOJENÍ KLIMATIZACE WINE IN50+	14
3.2. OVLÁDÁNÍ KLIMATIZACE WINE IN50+	14
3.2.1. NASTAVENÍ TEPLoty	14
3.3. POHOTOVOSTNÍ REŽIM	15
3.4. AUTOMATICKÉ ODMRAZOVÁNÍ	15
4. ÚDRŽBA KLIMATIZACE WINEMASTER®	15
4.1. VÝMĚNA PRACHOVÉHO FILTRU	15
4.2. ELEKTROINSTALACE TERMOSTATU	16
4.3. KONDENZAČNÍ HADIČKA	16
5. ZÁRUKA	16
5.1. DVOULETÁ SMLUVNÍ ZÁRUKA	16
5.2. PODMÍNKY UPLATNĚNÍ ZÁRUKY	16
5.3. VÝJIMKY A OMEZENÍ ZÁRUKY	16

Zakoupili jste klimatizační jednotku WINEMASTER® a my Vám děkujeme za Vaši důvěru.

Veškerá naše práce – od návrhu až po výrobu a prodej je vedena snahou přinést našim zákazníkům exkluzivní výrobek vysoké kvality.

Vzhledem k tomu, že zákazník je jádrem všech našich myšlenek, chceme Vám pomoci v každodenním optimálním využití Vaší klimatizační jednotky.

Proto najdete v tomto návodu technické informace a praktické rady, které vám pomohou vypořádat se s hlavními kroky při instalaci a používání.

Doufáme, že jednotka WINEMASTER® Vám dopřeje potěšení z kvalitního zrání Vašeho vína.

Kontaktujte nás, pokud máte nějaké dotazy.

Kontakt pro technickou pomoc

Tel. +420 777 031 495

E-mail: today@today.cz

Výrobce:

WINEMASTER

Z.I. DE VIEUX-THANN

18 RUE GUY DE PLACE

68801 THANN CEDEX

FRANCE

www.winemaster.fr

Upozornění: Počkejte po dobu 24 hodin před zapnutím klimatizačního zařízení.

PARAMETRY

WINE IN50+

Váha	52,6 kg
Rozměry	1044 x 500 x 428
Nastavení teploty	Přednastavena na 12°C, lze upravit v rozmezí 8 až 18°C*
Maximální venkovní teplota	35°C**
Chladicí výkon	1200 W při 15°C **
Elektrické napětí	230/240 V – 50 Hz + 3 m kabel
Příkon	550 W
Topný výkon	500 W
Tlak	900 – 1100 hPa

Jistič musí být nejméně 16 ampérů.

* Výslednou teplotu může ovlivnit kvalita a tloušťka izolace v závislosti na objemu sklepa.

** Chladicí výkon je závislý na venkovní teplotě. Pokud je venkovní teplota dlouhodobě udržována na 35° C a více, nemůže být nastavená teplota garantována.

Časté spouštění tepelné bezpečnostní funkce může poškodit kompresor. Je třeba se vyhnout venkovním teplotám nad 35° C. Vysoká teplota by měla být omezena na letní období.

Technický náčrt

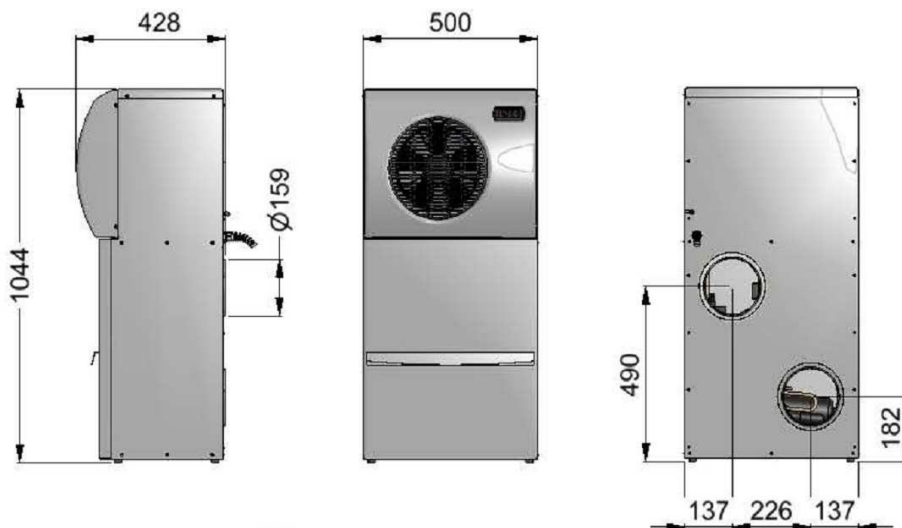

1. ZAŘÍZENÍ SKLEPA

Jednotka vytlačuje na vnější straně při správné funkci vzduch o teplotě o 15 ° C vyšší než je teplota nasávaného vzduchu. Tento vzduch musí být odváděn do dobře větrané místnosti nebo přímo ven.

Tento proces je prováděn díky izolovanému potrubí uvnitř sklepa.

1.1. MÍSTNOST PRO ODVOD VZDUCHU

Pokud WINEMASTER® odvádí teplý vzduch do vedlejší místnosti, je potřeba tuto místnost větrat:

- Maximální teplota nesmí trvale přesahovat 35°C
- Ideální teplota je cca 20°C

Je doporučeno odvádět teplý vzduch přímo ven, pokud je to možné

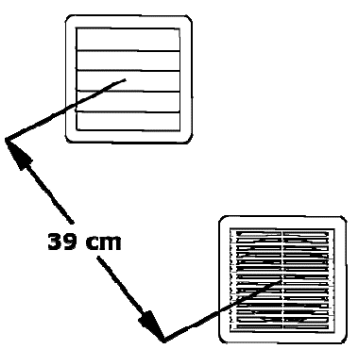

39 cm

- rozestup průduchů min. 39 cm
- průduchy ponechat volné (nebezpečí přehřátí)
- maximální délka obou potrubí dohromady 14 m v přímé linii
- počítaná délka se zkracuje dle počtu záhybů - o 1 m za každý záhyb
- poloměr záhybu min. 175 mm
- nezmenšujte průměry potrubí

POHLED SHORA

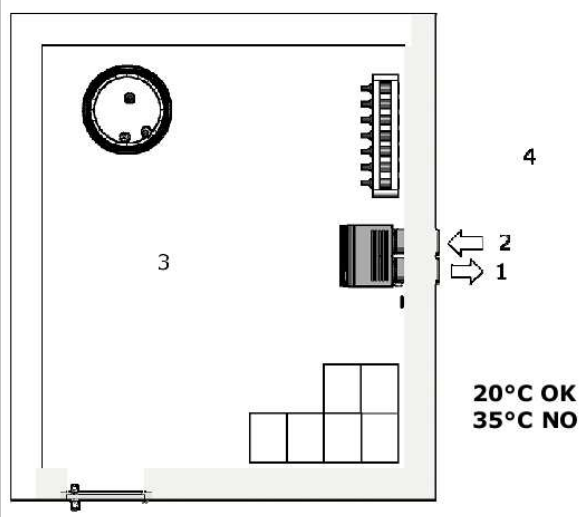

1. ODVOD VZDUCHU
2. NASÁVÁNÍ VZDUCHU
3. SKLEP
4. VEDLEJŠÍ MÍSTNOST PRO NEBO EXTERIÉR DOMU

20°C OK
35°C NO

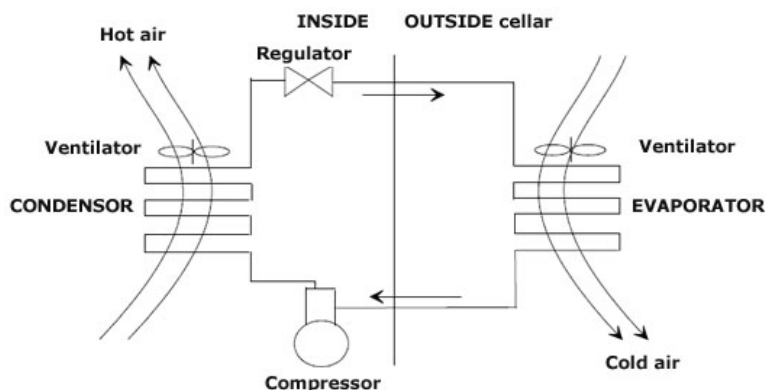

Výhody „chlazení s ventilátorem“:

- Námraza se netvoří nikde jinde než na výparníku.
- Automatické odmrazování a maximalizovat účinnost chlazení.
- Distribuce chladu je zlepšena stálou cirkulací vzduchu (bez rozvrstvení vzduchu).
- Cirkulace vzduchu umožňuje udržovat přednastavenou teplotu v celém sklepe.

1.2. IZOLACE SKLEPA

Izolace je nezbytná pro efektivní fungování WINEMASTER®. Adekvátní izolace pomáhá k dosažení stability **teploty a vlhkosti**. Následující tabulka (výběr izolace) může být použita k určení typu a tloušťky potřebné izolace v závislosti na objemu sklepa při teplotě 12°C.

Rovnoměrná izolace:

Pro dokonalou izolaci musí být izolace sestavena nejlépe pomocí zámkových panelů nebo slepením dohromady.

Vyhňte se pronikání tepla a vlhkosti zvenčí, které by mohlo bránit správnému nastavení zařízení.

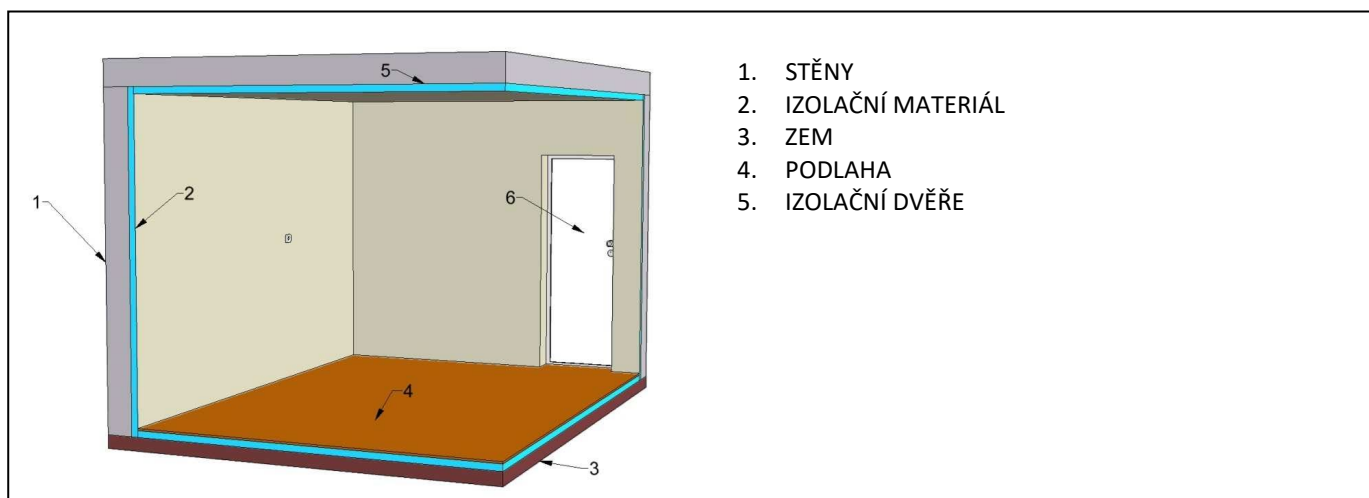

DŮLEŽITÉ

Uplatnění záruky WINEMASTER závisí na dodržení doporučených hodnot pro izolaci stěn, včetně podlahy a stropu + dveří, stejně tak jako rovnoměrné rozložení izolace.

VÝBĚR IZOLACE

MINIMÁLNÍ TLOUŠŤKA IZOLACE (mm) Pro udržení teploty sklepa 12°C

OBJEM SKLEPA (m ³)	NEJMENŠÍ TEPELNÝ ODPOR R : m ² . °C/W	EXPANDOVANÝ POLYSTYREN λ = 0.044W/m°C	EXTRUDOVANÝ POLYSTYREN λ = 0.030W/m°C	POLYURETANOVÁ PĚNA λ = 0.025W/m°C
14	0,94	50	30	30
16	1,08	50	40	30
18	1,21	60	40	40
20	1,35	60	40	40
22	1,48	70	50	40
24	1,62	80	50	50
26	1,75	80	60	50
28	1,88	90	60	50
30	2,02	90	60	60
32	2,15	100	70	60
34	2,29	110	70	60
36	2,42	110	80	70
38	2,56	120	80	70
40	2,69	120	90	70
42	2,82	130	90	80
46	2,96	130	90	80
50	3,23	150	100	80

1.2.1. IZOLACE STĚN, STROPU A PODLAHY

Typy izolačních desek

Můžete si vybrat z následujících typů desek:

- běžné izolační desky,
- „komplex“ - izolační vrstva na deskách ze sádkkartonu, minerálu apod.,
- „sendvič“ - izolační vrstva je mezi dvěma deskami ze sádkkartonu či dřeva.

Obklad izolace je důležitý z důvodu její ochrany před poškozením a je zárukou dlouhé životnosti izolace. Nepoužívejte izolace z minerálního vlákna (jako např. skelná vata a.j.), protože ty zadržují vlhkost.

Ochrana proti hlodavcům

Některé izolační materiály mohou být poškozovány hlodavci. Pokud je to nutné, pokryjte izolaci s ochranným obložím na vnitřní straně sklepa, aby se zabránilo přítomnosti myši nebo krysy.

Polyuretanová izolace díky svému chemickému složení není hlodavci napadána.

Izolace podlahy

Podlaha sklepa musí být schopna unést regály a víno v nich uskladněné.

Je třeba tedy zvolit izolační materiál odolný takové zátěži. Výrobci Vám vhodnou izolaci s takovými vlastnostmi doporučí.

Odolnost proti propíchnutí (nohama nebo částmi regálů) je zajištěna:

- použitím „komplex“ izolačních panelů se zesílenou vrchní vrstvou
- pokrytím izolačních panelů deskami dřevotřísky (tl. cca 15 mm) nebo jinými vhodnými materiály (dlažba, omítka...)

1.2.2. DVEŘE

Dveře mohou vylepšit izolaci. Jsou dvě možnosti řešení:

- **Izolace stávajících dveří stejným typem izolace jako na stěnách.** Vložte těsnění, jako např. pěnu, mezi panel dveří a rám a kolem celého okraje.
- **Použijte WINEMASTER izolační dveře,** které jsou speciálně k tomuto účelu vyrobeny (výplň polyuretanovou pěnou, těsnění okrajů, magnetické zavírání).

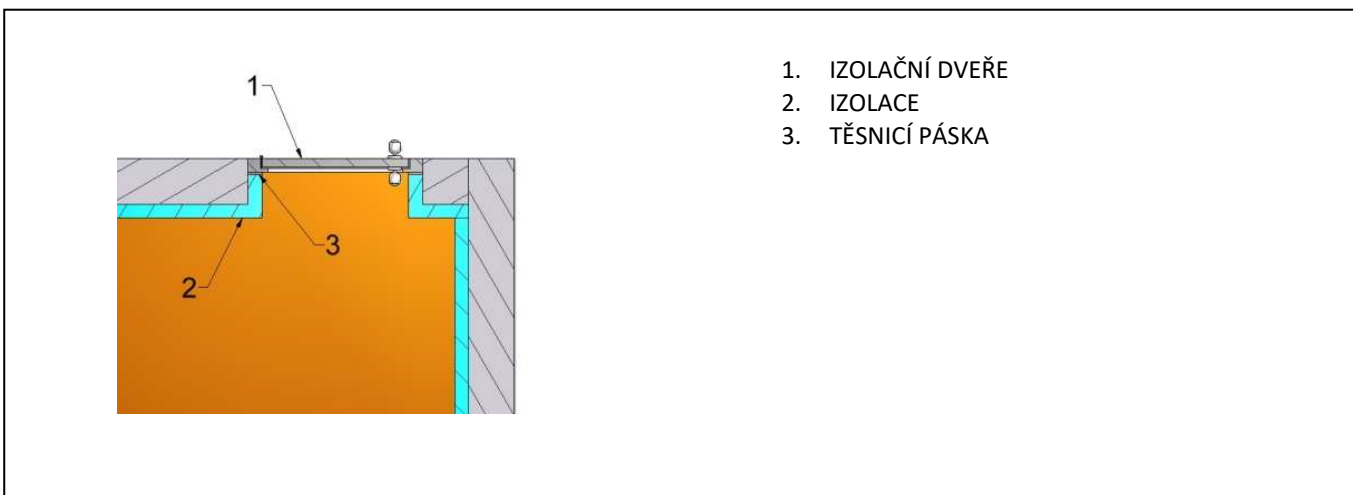

1.2.3. IZOLACE OSTATNÍCH ČÁSTÍ

Ve sklepě nesmí být lednice nebo jiného zařízení produkující teplo. Musí také být izolováno veškeré potrubí s rozvodem horké vody, pokud prochází sklepem.

2. NSTALLACE KLIMATIZACE WINEMASTER®



JEDNOTKA MUSÍ BÝT INSTALOVÁNA V SOULADU S NÁRODNÍMI VYHLÁŠKAMI, NORMAMI A PRAVIDLY PRO ELEKTRICKÉ INSTALACE

Ujistěte se, že jste zvolili správné umístění pro klimatizaci:

- Vyberte ideální místo: aby délka potrubí byla co nejkratší.
- Žádné překážky před ventilací (správné a rovnoměrné proudění chladného vzduchu).
- Dodržte rovinu (nastavitelné nožičky), aby nedocházelo k vibracím.

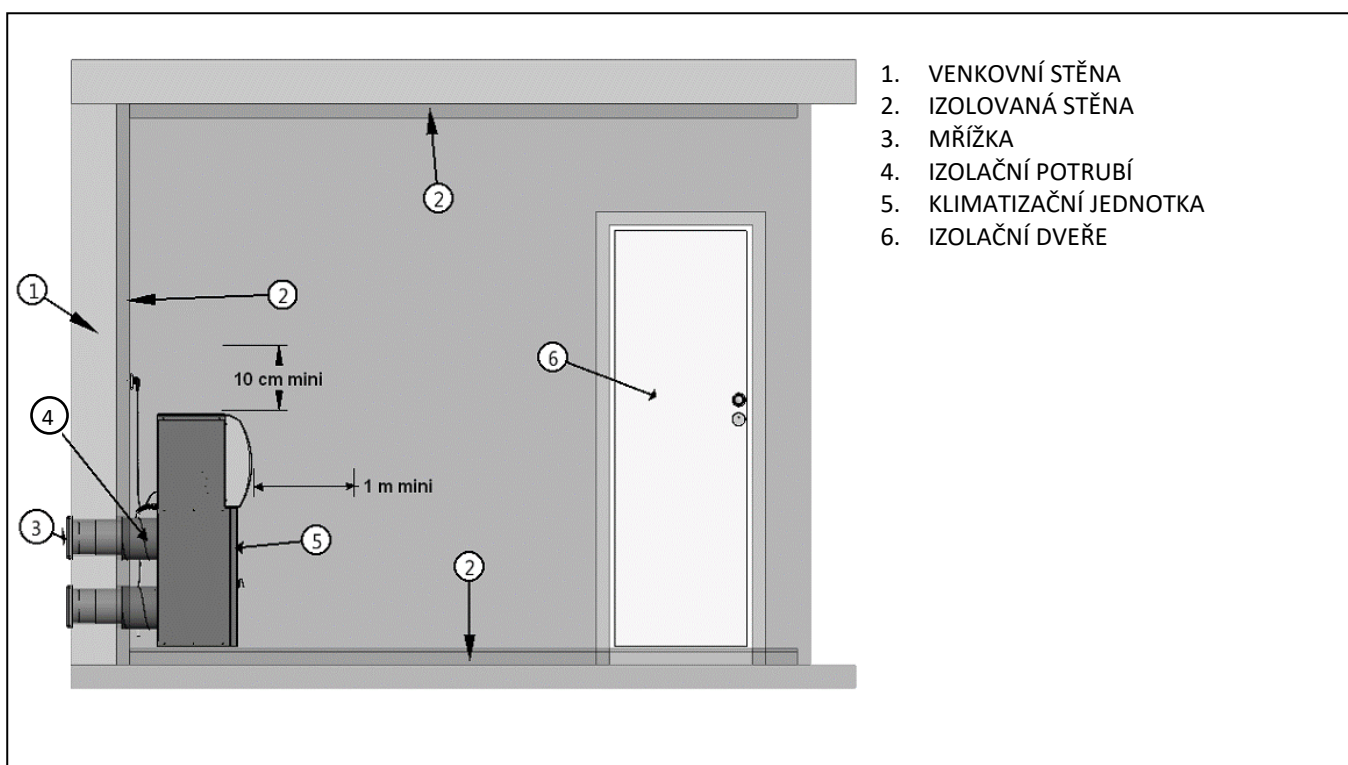

<p>X 8 X 8</p>	<p>X 2 1 M</p>
<p>Potřebné nářadí (není dodáváno)</p>	<p>Materiál dodaný v balení</p>

2.1. INSTALACE SADY POTRUBÍ

2.1.1. OBSAH SADY



2.1.2. PŘÍKLADY VEDENÍ

Lze orientovat ve všech směrech kolena

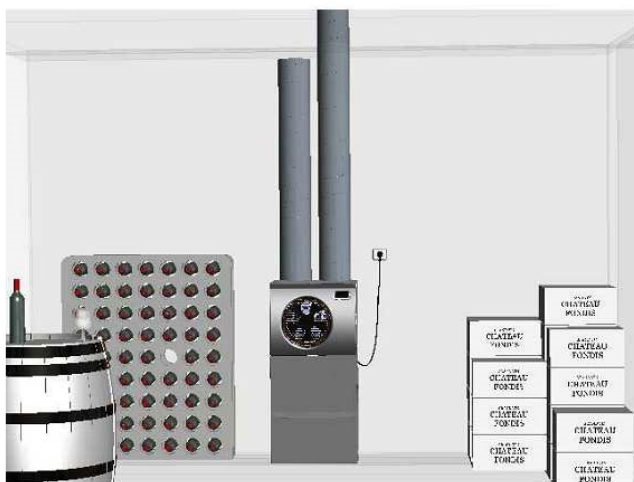

2.1.3. PŘÍPRAVA

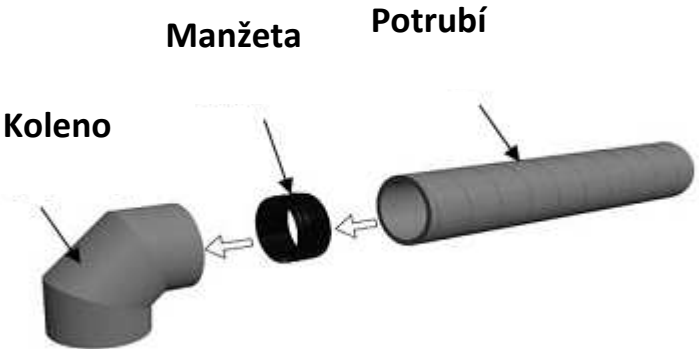
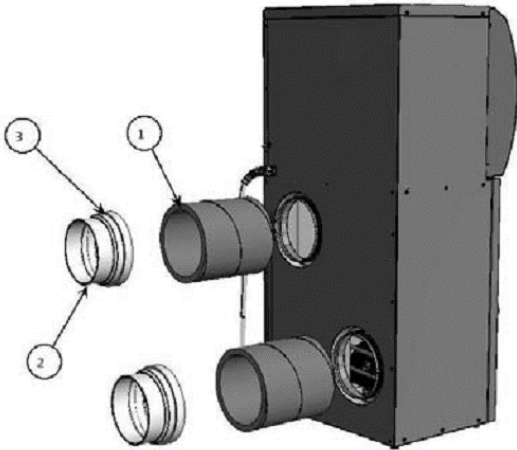
 <p>Manžeta Potrubí</p> <p>Koleno</p>	<ul style="list-style-type: none">- Uřízněte potrubí dle potřebné instalace.- Napojte pomocí manžety.
	<ul style="list-style-type: none">- Klimatizační jednotku napojte na potrubí.- Potrubí je vybaveno těsněním.- Nasadte redukci na druhý konec potrubí.

2.1.4. OTVORY VE ZDI

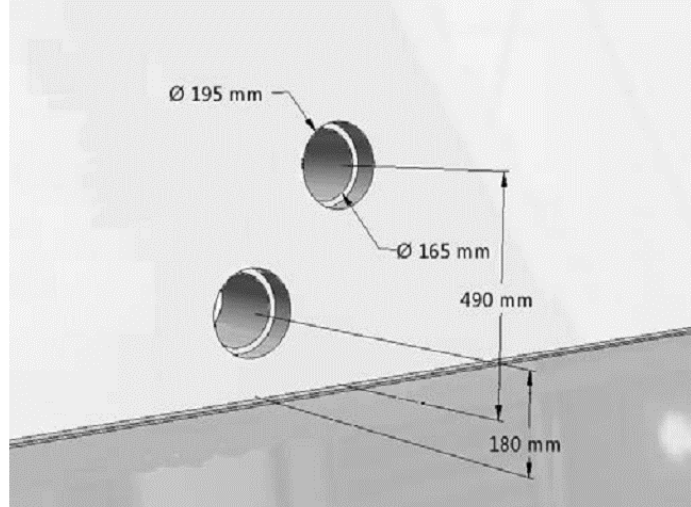
 <p>Ø 195 mm</p> <p>Ø 165 mm</p> <p>490 mm</p> <p>180 mm</p>	<ul style="list-style-type: none">- Vyrtejte skrz stěnu 2 otvory o průměru 165 mm pro teleskopické průchodky.- V izolačním materiálu zvětšete průměr na 195 mm pro zasunutí redukci.
---	---

2.1.5. INSTALACE KLIMATIZAČNÍ JEDNOTKY

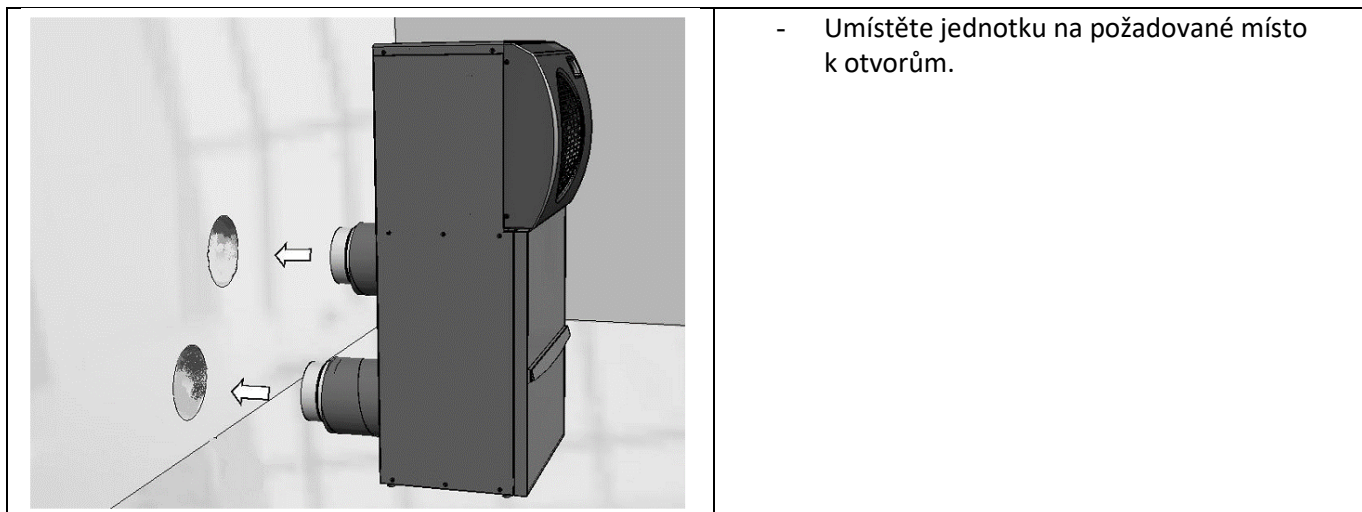

2.1.6. UMÍSTĚNÍ MŘÍŽEK

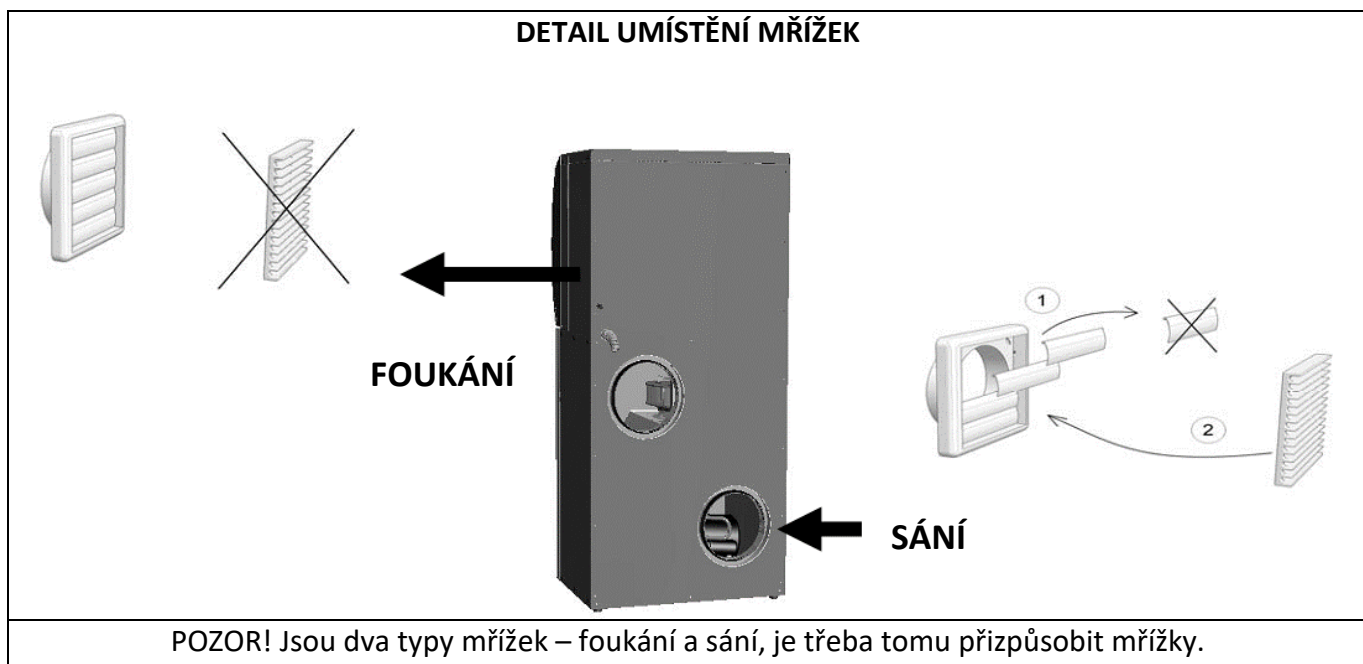

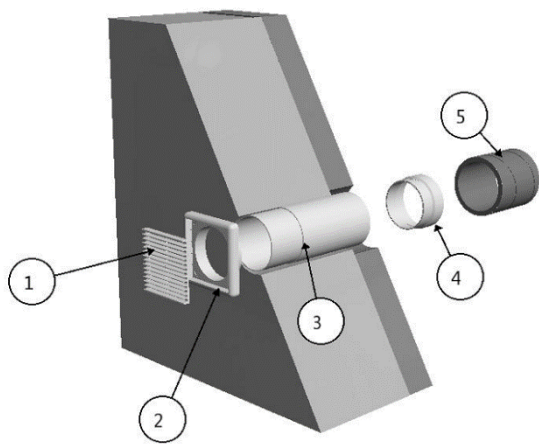

1. Mřížka
2. Rámeček
3. Teleskopická průchodka
4. Redukce
5. Izolační potrubí

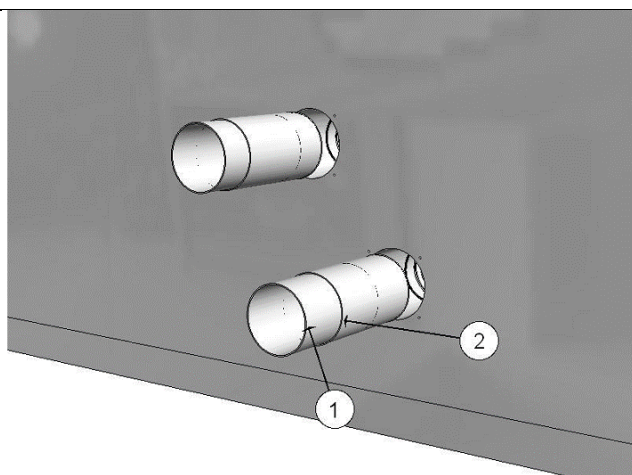

- Připojte 2 trubky na redukce.
- Vyplňte mezeru mezi teleskopickými průchodkami a otvorem ve zdi izolačním materiálem (polyuretanovou pěnou).

- 1 - Malá část průchodky
- 2 - Velká část průchodky

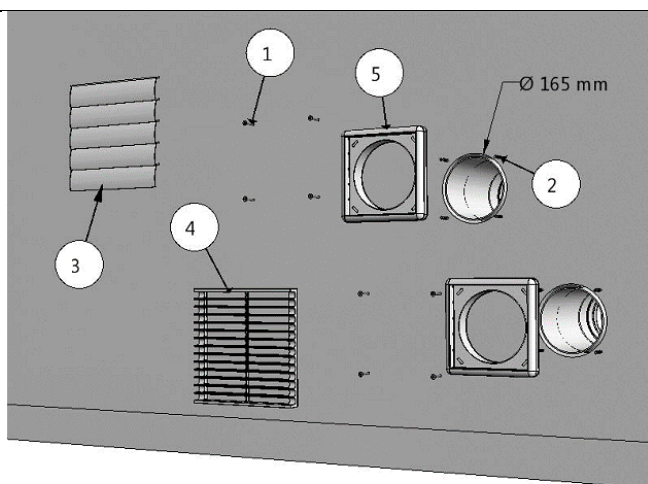

- Umístěte rámečky na průchodky.
- Označte upevňovací otvory.
- Sejměte rámečky a vyvrtejte otvory a vsadte hmoždinky.
- Přišroubujte rámečky.
- Upevněte mřížku a lamely odpovídající sání / foukání.

1. šroubky o průměru 4
2. nylonové pásky
3. lamely
4. mřížka
5. rámečky

2.2. INSTALACE KONDENZAČNÍHO SYSTÉMU A NAPÁJECÍHO KABELU



Pokud je napájecí kabel poškozen, musí být nahrazen výrobcem, jeho prodejním servisem nebo kvalifikovanou osobou, aby se předešlo jakémukoli nebezpečí.

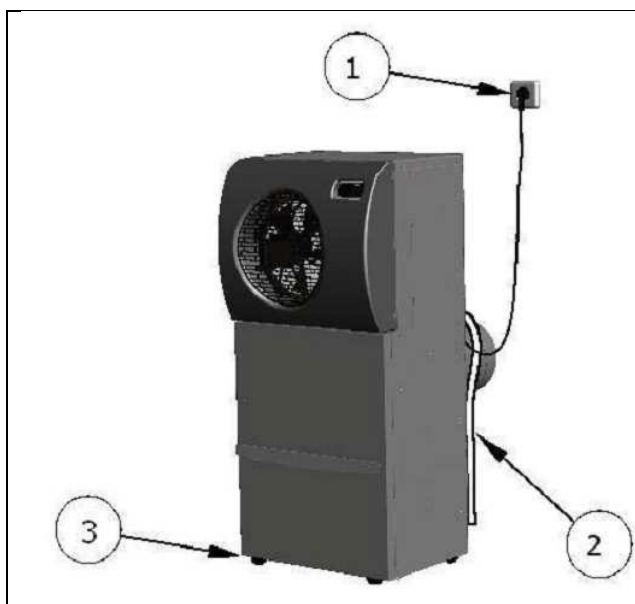

1. NAPÁJECÍ KABEL
2. KONDENZAČNÍ HADIČKA prům. 12 mm, 1,5 m
3. NASTAVOVACÍ NOŽIČKY



Hadička je dostatečně dlouhá, aby prošla stěnou, změřte ji před zkrácením.

- Kondenzační hadička je zhotovena z pružné hmoty a je integrována do klimatizace.
- Odtok je zabezpečený samospádem a musí být vyústěný do odpadu nebo nádoby, která musí být pravidelně vyprazdňována.
- VYROVNÁNÍ KLIMATIZACE JE VELMI DŮLEŽITÉ PRO PROVOZ: LZE POMOCÍ NASTAVOVACÍCH NOŽIČEK

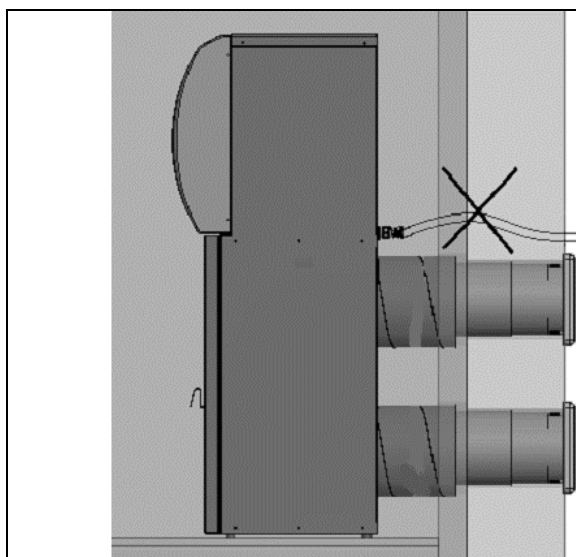

KONDENZAČNÍ HADIČKA NESMÍ BÝT PŘÍŠKRCENA NEBO ZAHNUTA VZHŮRU.

Sběrný zásobník může přetéct, pokud hadička nesměřuje dolů.

DŮLEŽITÉ:

Po transportu či údržbě vyčkejte 24 hodin před zapnutím klimatizace.

3. POUŽÍVÁNÍ KLIMATIZACE WINEMASTER®

Termostat ukazuje teplotu ve sklepě s přesností 2°C. Změna teploty vzduchu neznamena stejnou změnu teploty tekutiny kvůli tepelné kapacitě tekutiny. Teplota je z výroby nastavena na 12°C. Po instalaci musí být teplota kontrolována a v případě potřeby může být upravena.

3.1. PŘIPOJENÍ KLIMATIZACE WINE IN50+

Jakmile klimatizaci připojíte k elektrické zásuvce, displej ukazuje teplotu ve sklepě. Pokud je teplota ve sklepě vyšší než nastavení termostatu, kompresor se hned spustí. Pokud teplota ve sklepě odpovídá nastavení nebo je nižší, poběží pouze ventilátor.







Elektrická zásuvka musí zůstat po instalaci přístupná.

3.2. OVLÁDÁNÍ KLIMATIZACE WINE IN50+

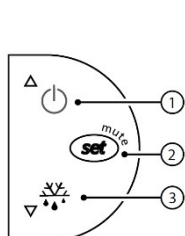
3.2.1. NASTAVENÍ TEPLoty

Teplota se nastavuje na termostatu:



- Přidrže tlačítko  jednu sekundu, dokud nezačne nastavená teplota blikat.
- Tlačítko  použijte pro zvýšení nebo
- tlačítko  pro snížení teploty.
- Pro uložení požadované teploty stiskněte opět tlačítko .

Vysvětlivky hlavních symbolů na displeji

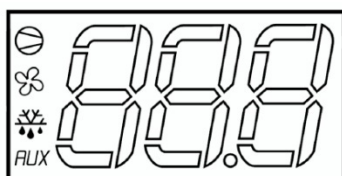

Červeně svítící  = studený režim spuštěn (kompresor pracuje)

Červeně svítící  = chladič ventilátor vysokorychlostní

Červeně svítící  = odmrazování

Červeně svítící *FLUX* = režim topení spuštěn

3.3. POHOTOVOSTNÍ REŽIM

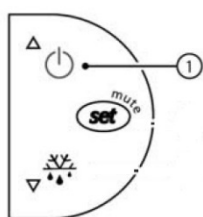

- Pohotovostní režim: přidržte po dobu 3 sekund tlačítko č. 1. Kompresor se zastaví a ventilátor se točí nízkou rychlostí.
- Na termostatu svítí „OFF“ a také teplota ve sklepě.
- Pro opětovné spuštění: znovu přidržte po dobu 3 sekund tlačítko č. 1.
- Termostat zobrazí „ON“ po dobu jedné sekundy.

3.4. AUTOMATICKÉ ODMRAZOVÁNÍ

Program termostatu spustí automatické odmrazování několikrát za den. Během tohoto procesu se kompresor nezapne. Pouze ventilátor na studené straně může běžet. Vodní kondenzát vytvořený během této doby bude odváděn hadičkou.

4. ÚDRŽBA KLIMATIZACE WINEMASTER®

4.1. VÝMĚNA PRACHOVÉHO FILTRU

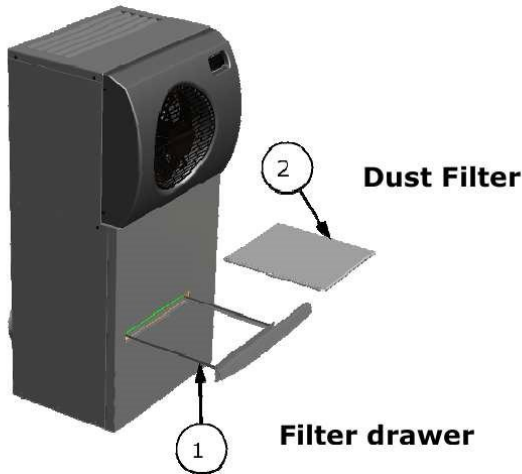
	<ul style="list-style-type: none">• Sejměte kryt (1)• Vyměňte filtr (2) – používejte výhradně originální filtry.• Znovu uzavřete kryt (1).
---	---

DŮLEŽITÉ:



- Pravidelně filtr čistěte (vysavačem).
- Doporučujeme kontrolovat stav filtru každé 3 měsíce.
- V případě potřeby filtr vyměňte, avšak nejméně jednou za rok.

→ ZANESENÝ FILTR = POŠKOZENÍ KLIMATIZACE

- Pravidelně čistěte venkovní mřížky (od listů apod.).
- Kontrolujte kondenzační hadičku, zda je průchodná.

4.2. ELEKTROINSTALACE TERMOSTATU



Pokud odmontujete přední kryt, dotáhněte zemnicí šroub (označený) pomocí šroubováku s utahovacím momentem 1,5 nM.

4.3. KONDENZAČNÍ HADIČKA

Zkontrolujte a vyčistěte alespoň jednou ročně, zkontrolujte také její upnutí.

5. ZÁRUKA

5.1. DVOULETÁ SMLUVNÍ ZÁRUKA

Klimatizace má záruku dva roky na výrobní vady.

Během této záruční doby Winemaster vymění součástky, které budou odborně uznány jako vadné z výroby.

V případě přerušení elektrického proudu si Winemaster vyhrazuje právo na odborné posouzení před případnou výměnou vadných částí.

V případě selhání chladicího systému Winemaster může po odborném posouzení požádat o zaslání zařízení k opravě.

Zásah a vrácení - zaslání musí být prováděno s písemným souhlasem poprodejního servisu Winemaster.

5.2. PODMÍNKY UPLATNĚNÍ ZÁRUKY

Smluvní záruka se vztahuje na všechna zařízení instalována a používána v souladu s "Návodem k instalaci a obsluze". Její aplikace je podmíněna předložením účetního dokladu o nákupu nebo jeho kopie.

5.3. VÝJIMKY A OMEZENÍ ZÁRUKY

Záruka se zamítá v těchto případech:

- Sklep a instalace nebyly izolovány v souladu s těmito pokyny.

- Poškození je způsobeno nedbalostí, špatnou údržbou nebo nevhodným použitím jednotky WINEMASTER.

- Částečná výměna nebo výměna v rámci záruky nebude mít za následek její prodloužení.

Winemaster nemůže být zodpovědný za žádné okolnosti za přímé či nepřímé důsledky selhání klimatizace. Záruka je omezena pouze na výrobek dodávaný výrobcem Winemaster.



Evropské společenství klade velký důraz na životní prostředí a zpracování odpadu, nařízený směrnicí 2002/96 / ES týkající se odpadu elektrických a elektronických součástí.

V souladu s touto normou je povinné uvádění tohoto loga.

Toto logo znamená, že tento výrobek nemůže být v žádném případě vhozen do odpadu s domácnosti.

Je třeba jej odevzdat do vhodného sběrného místa pro zpracování a recyklaci elektrických a elektronických komponentů.

Tímto jednáním přispějete k ochraně životního prostředí a přírodních zdrojů, jakož i ochraně lidského zdraví.

Výhradní dovozce WineMaster pro ČR:

TODAK
s.r.o.

TODAK, s.r.o.

Renneská tř. 40

639 00 Brno

+420 777 031 495, +420 604 655 242, todak@todak.cz, www.todak.cz