

WINE MASTER[®]

le temps d'être différent

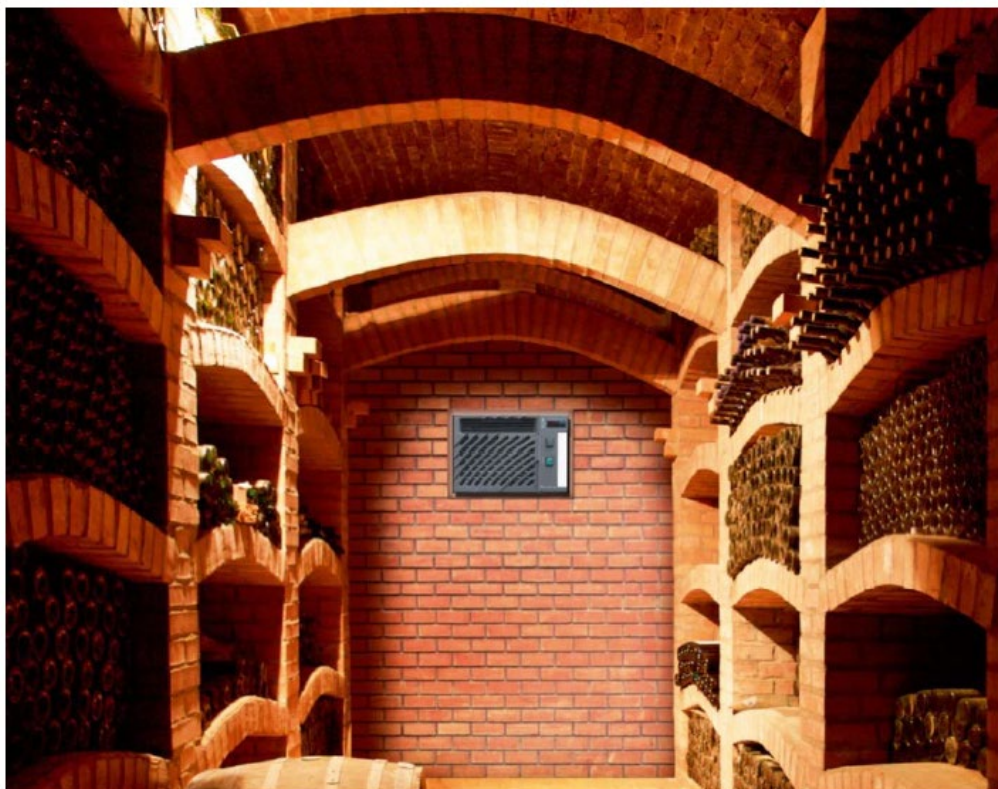

Wine C50S/SR

Návod k instalaci a obsluze

OZNAČENÍ DOSTUPNÉ NA ŠTÍTKU UMÍSTĚNÉM NA ZAŘÍZENÍ:

Model:

Sériové číslo:

Datum nákupu:

DŮLEŽITÉ:

Je vhodné uchovat si sériové číslo a výše uvedené údaje.

*To bude nutné pro budoucí poptávky po příslušenství,
náhradních dílech, při případných opravách apod.*

Březen 2017

TODAK
s.r.o.

Obsah

1.	ZAŘÍZENÍ SKLEPA	4
2.	MÍSTNOST PRO ODVOD VZDUCHU	4
2.1.	IZOLACE SKLEPA.....	5
2.1.1.	IZOLACE STĚN, STROPU A PODLAHY	6
2.1.2.	DVEŘE	6
2.1.3.	IZOLACE OSTATNÍCH ČÁSTÍ.....	7
3.	INSTALACE KLIMATIZACE WINEMASTER®	7
3.1.	PROSTUP ZDÍ	7
3.2.	UTĚSNĚNÍ A VYROVNÁNÍ DŘEVĚNÉHO RÁMEČKU	7
3.3.	INSTALACE	8
3.3.1.	DEMONTÁŽ PLASTOVÉHO KRYTU.....	8
3.3.2.	MONTÁŽ ZAŘÍZENÍ.....	8
4.	UVEDENÍ KLIMATIZACE WINEMASTER® DO PROVOZU	8
4.1.	PŘIPOJENÍ KLIMATIZACE WINE C50S / C50SR	8
4.2.	NASTAVENÍ TEPLoty	9
4.3.	POHOTOVOSTNÍ REŽIM	9
4.4.	AUTOMATICKÉ ODMRAZOVÁNÍ	10
4.5.	BEZPEČNOSTNÍ SYSTÉM	10
5.	ÚDRŽBA KLIMATIZACE WINEMASTER	10
5.1.	VÝMĚNA FILTRU	10
6.	ZÁRUKA.....	11
6.1.	DVOULETÁ SMLUVNÍ ZÁRUKA.....	11
6.2.	PODMÍNKY UPLATNĚNÍ ZÁRUKY	11
6.3.	VÝJIMKY A OMEZENÍ ZÁRUKY.....	11

Z VINOHRADU K LÁHVI VÍNA

V minulosti byly tradiční francouzské sklepy budovány tak, aby dokázaly udržet stabilní teplotu 14 – 16°C po celý rok. Dnes to může být obtížné.

Správný sklep musí být chráněn proti výrazným výkyvům teplot, musí mít správnou vlhkost, větraný, bez nadměrného světla a bez vibrací.

To je důvod, proč již více než patnáct let naši odborníci vyvíjí, testují a vyrábí tisíce klimatizačních jednotek určených ke skladování a zrání vína.

Pokud se budete řídit našimi radami a respektovat naše doporučení, bude Vám Winemaster® poskytovat optimální podmínky pro stárnutí Vaší cenné sbírky vín.

Přečtěte si návod k instalaci a obsluze pro Vaši WINEMASTER® sklepní klimatizaci.

Kontaktujte nás, pokud máte nějaké dotazy.

Kontakt pro technickou pomoc

Tel. +420 777 031 495

E-mail: today@today.cz

Výrobce:

WINEMASTER

Z.I. DE VIEUX-THANN

18 RUE GUY DE PLACE

68801 THANN CEDEX

FRANCE

www.winemaster.fr

Upozornění: Počkejte po dobu 24 hodin před zapnutím klimatizačního zařízení.

PARAMETRY

WINE C50S/SR

Hmotnost	45 kg
Rozměry	552x530x590
Nastavení teploty	Přednastavena na 12°C, lze upravit v rozmezí 8 až 18°C*
Maximální venkovní teplota	35°C**
Chladicí výkon	1200 W při 15°C **
Elektrické napětí	235 V – 50 Hz (kabel 3 m)
Příkon	900 W
Topný výkon	500 W
Osvětlení	integrované

Jistič musí být nejméně 16 ampérů.

** Výslednou teplotu může ovlivnit kvalita a tloušťka izolace v závislosti na objemu sklepa.*

*** Chladicí výkon je závislý na venkovní teplotě. Pokud je venkovní teplota dlouhodobě udržována na 35°C a více, nemůže být nastavená teplota garantována.*

Časté spouštění teplené bezpečnostní funkce může poškodit kompresor. Je třeba se vyhnout venkovním teplotám nad 35°C. Vysoká teplota by měla být omezena na letní období.

Technický náčrt

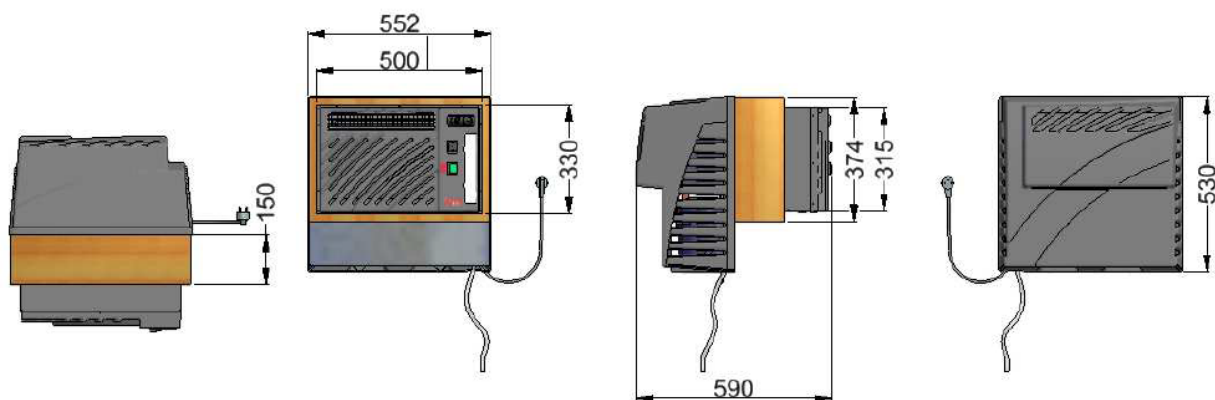

1. ZAŘÍZENÍ SKLEPA

Tato jednotka WINEMASTER je určena k zabudování do stěny sklepa. Jednotka na výstupu produkuje vzduch o 20° C vyšší než teplota nasávaného vzduchu. Tento horký vzduch musí být odvětráván v dobře provzdušněné místnosti nebo vyloučen mimo.

2. MÍSTNOST PRO ODVOD VZDUCHU

„Horká“ strana jednotky musí být uvnitř místnosti.

Výjimečně může být instalována směrem ven, pokud venkovní část jednotky je chráněna před vlivem počasí (přímým deštěm, sněhem apod.)

- ➔ Pro instalaci směrem ven je určen model C50SR, který je vybaven ochranným topným pásem na kompresoru.

UPOZORNĚNÍ: Spuštění kompresoru při záporných teplotách jej může poškodit.

Nikdy neměňte nastavení termostatu, je-li venkovní teplota pod nulu (toto se však netýká modelu WINE C25SR, který je vybaven ochranným topným pásem na kompresoru).

Místnost, kam se odvádí vzduch ze sklepa, musí být dobře větraná:

- tak aby teplota nepřesahovala trvale 35°C
- ideální teplota je okolo 20°C

Okolo vnější části jednotky musí být prostor alespoň 10 cm, aby bylo možné demontovat kryt a také pro správný odvod vzduchu.

Tloušťka stěny pro vsazení jednotky nesmí přesahovat 220 mm. V opačném případě je nutné stěnu v okolí vnější části jednotky ztenčit vytvořením výklenku.

Pozor na příliš malou místnost pro odvod teplého vzduchu – riziko opětovného nasávání teplého vzduchu.

CHLAZENÍ S VETILÁTOREM NEBO „NO FROST“

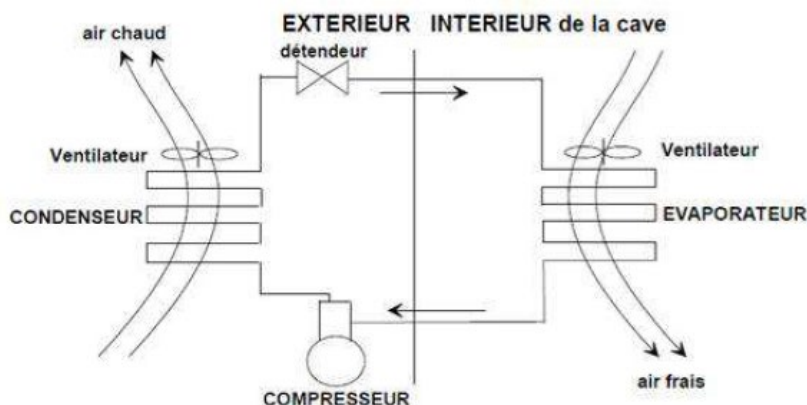

Výhody „chlazení s ventilátorem“:

- Námraza se netvoří nikde jinde než na výparníku.
- Automatické odmrazování a maximalizovat účinnost chlazení.
- Distribuce chladu je zlepšena stálou cirkulací vzduchu (bez rozvrstvení vzduchu).
- Cirkulace vzduchu umožňuje udržovat přednastavenou teplotu v celém sklepe.

2.1. IZOLACE SKLEPA

Izolace stěn, dveří, stropu a podlahy je **zásadní pro správnou funkci** jednotky WINEMASTER®. Adekvátní izolace pomáhá k dosažení stability teploty a vlhkosti. Následující tabulka (výběr izolace) může být použita k určení typu a tloušťky potřebné izolace v závislosti na objemu sklepa při teplotě 12°C.

Rovnoměrná izolace:

Pro dokonalou izolaci musí být izolace sestavena nejlépe pomocí zámkových panelů nebo slepením dohromady.

Izolace zabraňuje pronikání tepla a vlhkosti zvenčí, které by mohlo bránit správnému nastavení zařízení.

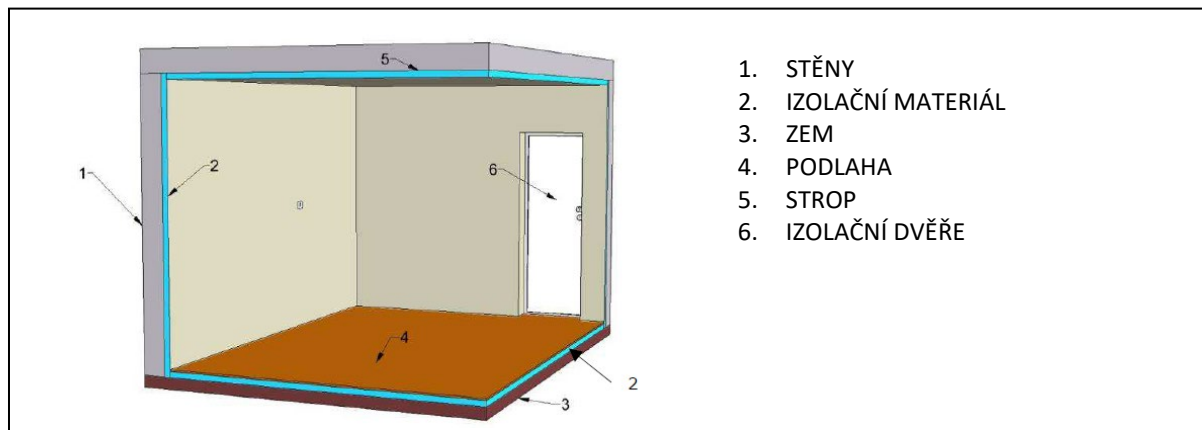

DŮLEŽITÉ

Uplatnění záruky WINEMASTER závisí na dodržení doporučených hodnot (viz tabulka níže) pro izolaci stěn, včetně podlahy a stropu + dveří, stejně tak jako rovnoměrné rozložení izolace.

VÝBĚR IZOLACE

MINIMÁLNÍ TLOUŠŤKA IZOLACE (mm) Pro udržení teploty sklepa 12°C

WINE C50S / C50SR

OBJEM SKLEPA m3	EXPANDOVANÝ POLYSTYREN $\lambda = 0.044\text{W/m}^\circ\text{C}$	EXTRUDOVANÝ POLYSTYREN $\lambda = 0.030\text{W/m}^\circ\text{C}$	POLYURETANOVÁ PĚNA $\lambda = 0.025\text{W/m}^\circ\text{C}$
14	50	30	30
16	50	40	30
18	60	40	40
20	60	40	40
22	70	50	40
24	80	50	50
26	80	60	50
28	90	60	50
30	90	60	60
32	100	70	60
34	110	70	60
36	110	80	70
38	120	80	70
40	120	90	70
42	130	90	80
46	130	90	80
50	150	100	80

2.1.1. IZOLACE STĚN, STROPU A PODLAHY

Druhy izolačních panelů

Existuje několik druhů izolačních panelů:

- běžné panely,
- „komplex“ - izolační vrstva na deskách ze sádkartonu, minerálu apod.,
- „sendvič“ - izolační vrstva je mezi dvěma deskami ze sádkartonu či dřeva.

Obklad izolace je důležitý z důvodu její ochrany před poškozením a je zárukou dlouhé životnosti izolace. Nepoužívejte izolace z minerálního vlákna (jako např. skelná vata a.j.) protože ty zadržují vlhkost a ztrácí svou izolační schopnost. Vyhněte se také tenké izolaci fólií, která není účinná pro udržení chladu.

Ochrana proti hlodavcům

Některé izolační materiály mohou být poškozovány hlodavci. Je proto důležité se ujistit, že stěny nemají otvory, které by mohly hlodavcům umožnit cestu k izolaci.

- ➔ Polyuretanová izolace díky svému chemickému složení není hlodavci napadána.

Izolace podlahy

Podlaha sklepa musí být schopna unést regály a víno v nich uskladněné. Je třeba tedy zvolit izolační materiál odolný takové zátěži. Výrobci Vám vhodnou izolaci s takovými vlastnostmi doporučí.

Odolnost proti propíchnutí (nohami nebo částmi regálů) je zajištěna:

- použitím „komplex“ izolačních panelů se zesílenou vrchní vrstvou
- pokrytím izolačních panelů deskami dřevotřísky (tl. cca 15 mm) nebo jinými vhodnými materiály (dlažba, omítka...)

2.1.2. DVEŘE

Dveře jsou součástí rovnoměrné izolace.

Možnosti řešení:

- Izolace stávajících dveří stejným typem izolace jako na stěnách. Vložte těsnění, jako např. pěnu, mezi panel dveří a rám a kolem celého okraje.
- Použijte **WINEMASTER izolační dveře**, které jsou speciálně k tomuto účelu vyrobeny (výplň polyuretanovou pěnou, těsnění okrajů, magnetické zavírání).

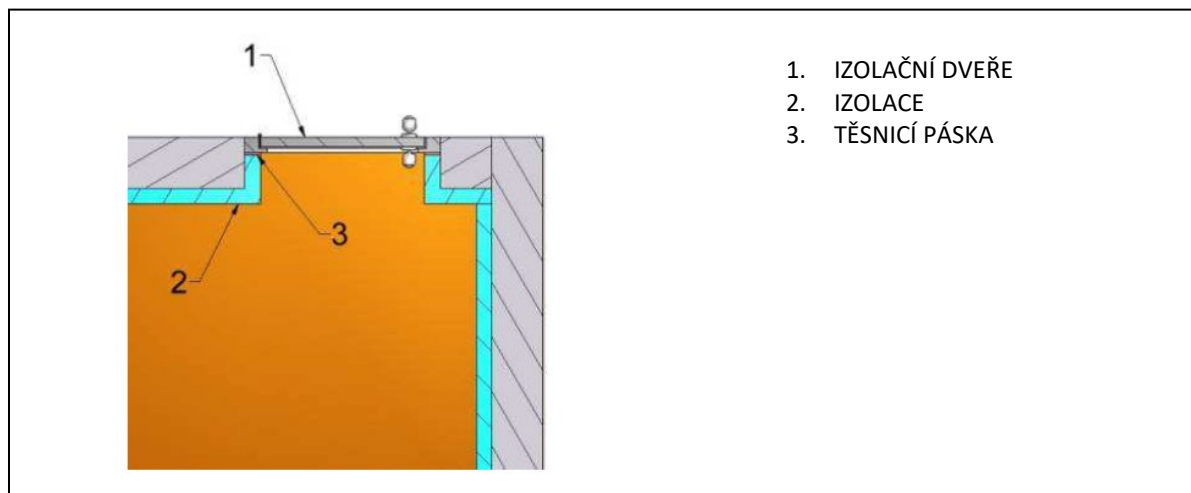

2.1.3. IZOLACE OSTATNÍCH ČÁSTÍ

Ve sklepech nesmí být lednice nebo jiného zařízení produkující teplo. Musí také být izolováno veškeré potrubí s rozvodem horké vody, pokud prochází sklepem.

3. INSTALACE KLIMATIZACE WINEMASTER®



JEDNOTKA MUSÍ BÝT INSTALOVÁNA V SOULADU S NÁRODNÍMI VYHLÁŠKAMI, NORMAMI A PRAVIDLY PRO ELEKTRICKÉ INSTALACE

Potřebné nářadí (není dodáváno)	Materiál dodaný v balení

3.1. PROSTUP ZDÍ

Podle dřevěného montážního rámečku vytvořte potřebný otvor ve zdi. Vnější rozměry dřevěného rámečku jsou 514 x 374 mm. Dávejte pozor, abyste dodrželi alespoň 10 cm prostor od stropu, jak ve sklepech, tak i z druhé strany

3.2. UTĚSNĚNÍ A VYROVNÁNÍ DŘEVĚNÉHO RÁMEČKU

Usadte rámeček tak, aby byl zarovnaný podle vnitřní stěny sklepa. Pokud je stěna tlustší než tloušťka rámečku (více než 220 mm), vytvořte výklenek ve zdi, jak je ukázáno na nákrese.

Spára mezi dřevěným rámečkem a izolací musí být vyplněna (polyuretanovou pěnou apod.), aby byla dodržena rovnoměrnost izolace.

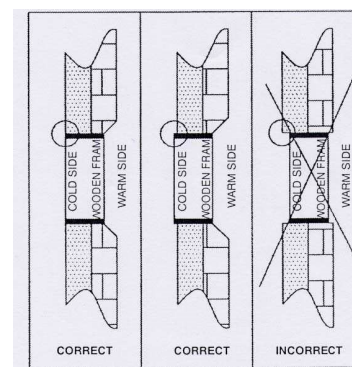

POZOR: NEVYPLŇUJTE POLYURETANOVOU PĚNOU PROSTOR MEZI DŘEVĚNÝM RÁMEČKEM A JEDNOTKOU WINEMASTER., JEDNOTKA MUSÍ BÝT VYJÍMATELNÁ.

Dřevěný rámeček musí být vyrovnaný:
delší strana musí být vodorovná

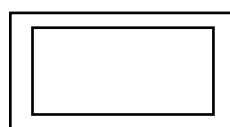

SPRÁVNĚ

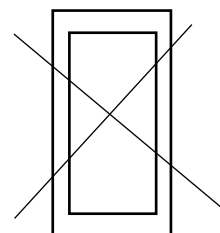

ŠPATNĚ

3.3. INSTALACE

3.3.1. DEMONTÁŽ PLASTOVÉHO KRYTU

Před instalací jednotky sejměte zadní kryt. Odšroubujte 3 šrouby na hoře a 2 zespodu.

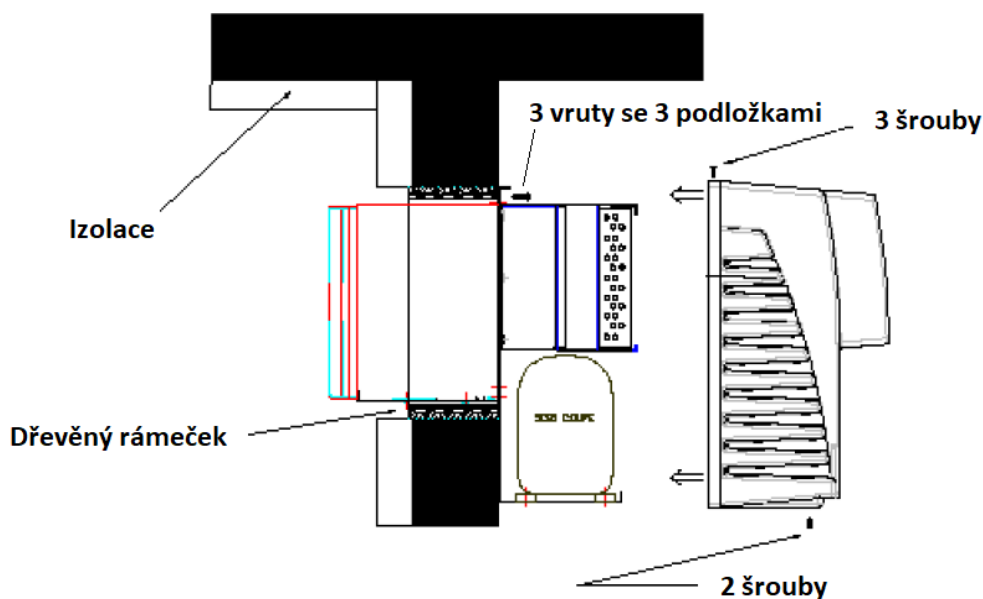

3.3.2. MONTÁŽ ZAŘÍZENÍ

Vsuňte jednotku do dřevěného rámečku a zkontrolujte, zda je správně usazena.

Klimatizaci upevněte pomocí 3 vrutů a podložek.

El. kabel a hadičku odvodu kondenzátu vedte otvorem vlevo od kompresoru.

Nasadte zpět zadní kryt a přišroubujte.

Důležité: Počkejte po dobu 24 hodin před zapnutím klimatizačního zařízení.

4. UVEDENÍ KLIMATIZACE WINEMASTER® DO PROVOZU

- Připojte zástrčku do zásuvky
- Vysuňte hadičku odvodu kondenzátu. Musí být rovná a konec nesmí být ponořen do vody.
- Přepněte tlačítko IOII na požadovanou rychlost.

Termostat ukazuje teplotu ve sklepě s přesností 2°C.

Změna teploty vzduchu neznamenaá stejnou změnu teploty tekutiny kvůli tepelné kapacitě tekutiny.

Teplota je z výroby nastavena na 12°C. Po instalaci musí být teplota kontrolována a v případě potřeby může být upravena (viz 4.2.).

Kompresor začne pracovat po několika minutách a pouze tehdy, pokud to vyžaduje teplota sklepa.

Během prvního uvedení do provozu a velkých objemů sklepu je vhodné použít „booster“ režim pro vnitřní ventilaci sklepa (pozice přepínače IOII v poloze II). Po několika hodinách můžete přepnout na normální rychlost ventilátoru nastavením přepínače IOII do polohy I.

4.1. PŘIPOJENÍ KLIMATIZACE WINE C50S / C50SR

Jakmile klimatizaci připojíte k elektrické zásuvce:

- Ventilátor se okamžitě spustí (stálá „no frost“ ventilace).

- Pokud je teplota ve sklepech vyšší než nastavení termostatu, kompresor se spustí po 2 minutách.
- Pokud teplota ve sklepech odpovídá nastavení nebo je nižší, poběží pouze ventilátor.
-



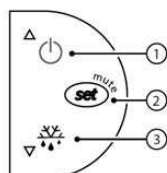

ELEKTRICKÁ ZÁSUVKA MUSÍ BÝT PO INSTALACI PŘÍSTUPNÁ

4.2. NASTAVENÍ TEPLoty



Přidrže tlačítko  jednu sekundu, dokud nezačne nastavená teplota blikat.

Tlačítko  použijte pro zvýšení.

Tlačítko  pro snížení teploty.

Pro uložení požadované teploty stiskněte opět tlačítko .

Vysvětlivky hlavních symbolů na displeji

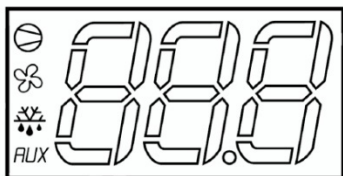

Červeně svítící  = studený režim spuštěn (kompresor pracuje)

Červeně svítící  = chladič ventilátor vysokorychlostní

Červeně svítící  a zpráva na displeji „DF“ = odmrazování

Červeně svítící *AUX* = režim topení spuštěn

4.3. POHOTOVOSTNÍ REŽIM

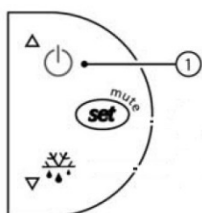

- Pohotovostní režim: přidrže po dobu 3 sekund tlačítko č. 1. Kompresor se zastaví a ventilátor se točí nízkou rychlostí.
- Na termostatu svítí „OFF“ a také teplota ve sklepech.
- Pro opětovné spuštění: znovu přidrže po dobu 3 sekund tlačítko č. 1.
- Termostat zobrazí „ON“ po dobu jedné sekundy.

4.4. AUTOMATICKÉ ODMRAZOVÁNÍ

Program termostatu spustí automatické odmrazování několikrát za den. Během tohoto procesu se kompresor nezapne. Pouze ventilátor běží v pomalých otáčkách. Vodní kondenzát vytvořený během této doby bude odváděn hadičkou. Po dobu odmrazování je na displeji zobrazena zpráva „DF“.

4.5. BEZPEČNOSTNÍ SYSTÉM

Kompresor je vybaven bezpečnostním termostatem pro detekci nestandardního zvýšení teploty kompresoru. V případě nebezpečné teploty se kompresor automaticky vypne. V případě nedostatečné ventilace, kdy se vzduch uvnitř sklepa příliš klimatizace automaticky zrychluje systém větrání a výměny tepla, aby dosáhla požadované teploty a cirkulace vzduchu. **V takových případech je třeba zkontrolovat podmínky větrání místnosti, kam se odvádí teplý vzduch, a stav prachového filtru.**

Například v zimě, kdy je spuštěno přitápění, bezpečnostní termostát vypne přitápění v případě přehřátí.

5. ÚDRŽBA KLIMATIZACE WINEMASTER

PRACHOVÝ FILTR

Je nezbytné měnit prachový filtr ve vnější části jednotky, jakmile je to potřeba, nebo nejméně jednou za rok. Pokud je zanesen, klimatizace může být vážně poškozena.

5.1. VÝMĚNA FILTRU

Není potřeba odmontovávat kryt, filtr lze snadno vyjmout:

1. Nadzvedněte jej ze zářezu zesponu jednotky a vyjměte vysunutím.
2. Pro opětovné vložení nového filtru proveďte postup v opačném sledu.

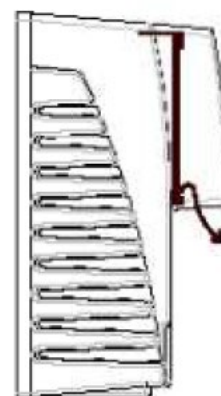

DŮLEŽITÉ:



- Pravidelně filtr čistěte (vysavačem).
- V případě potřeby filtr vyměňte, avšak nejméně jednou za rok.
- Doporučujeme kontrolovat stav filtru každé 3 měsíce.

→ ZANESENÝ FILTR = POŠKOZENÍ KLIMATIZACE

6. ZÁRUKA

6.1. DVOULETÁ SMLUVNÍ ZÁRUKA

Klimatizace má záruku dva roky na výrobní vady.

Během této záruční doby, Winemaster vymění součástky, které budou odborně uznány jako vadné.

V případě přerušení dodávky elektrického proudu, Winemaster nahradí jakoukoliv část odborně uznanou jako vadnou.

V případě selhání chladicího systému, Winemaster může po odborném posouzení požádat o zaslání zařízení k opravě. Zásah a vrácení musí být prováděno se souhlasem Winemaster nebo prodejce.

6.2. PODMÍNKY UPLATNĚNÍ ZÁRUKY

Smluvní záruka se vztahuje na všechna zařízení instalována a používána v souladu s "Návodem k instalaci a obsluze". Její aplikace je podmíněna předložením účetního dokladu o nákupu nebo jeho kopie.

6.3. VÝJIMKY A OMEZENÍ ZÁRUKY

Záruka se zamítá v těchto případech:

- Sklep a instalace nebyly izolovány v souladu s těmito pokyny.
- Poškození je způsobeno nedbalostí, špatnou údržbou nebo nevhodným použitím jednotky WINEMASTER.
- Částečná výměna nebo výměna v rámci záruky nebude mít za následek její prodloužení.

Winemaster nemůže být zodpovědný za žádné okolnosti za přímé či nepřímé důsledky selhání klimatizace. Záruka je omezena pouze na výrobek dodávaný výrobcem Winemaster.

	<p>Evropské společenství klade velký důraz na životní prostředí a zpracování odpadu, nařízený směrnicí 2002/96 / ES týkající se odpadu elektrických a elektronických součástí.</p> <p>V souladu s touto normou je povinné uvádění tohoto loga.</p> <p>Toto logo znamená, že tento výrobek nemůže být v žádném případě vhozen do odpadu s domácnosti.</p> <p>Je třeba jej odevzdat do vhodného sběrného místa pro zpracování a recyklaci elektrických a elektronických komponentů.</p> <p>Tímto jednáním přispějete k ochraně životního prostředí a přírodních zdrojů, jakož i ochraně lidského zdraví.</p>
---	--

Výhradní dovozce WineMaster pro ČR:



TODAK, s.r.o.

Renneská tř. 40

639 00 Brno

+420 777 031 495, todak@todak.cz, www.todak.cz